

GÜLTIG AB 01.01.2025

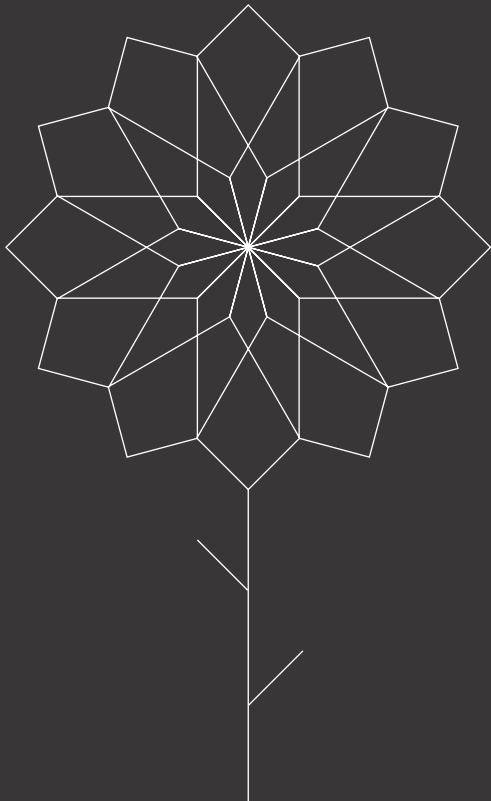

PREIS LISTE *2025*

SEESTEINER 
AUSSENRAUM & ARCHITEKTUR



IHRE ANSPRECHPARTNER

bei Seesteiner

Außendienst



Alexander Haring
 0664/3346450, alexander.haring@seesteiner.at



Klaus Lasnik
 0664/2067678, klaus.lasnik@seesteiner.at



Rene Hauptmann
 0664/88761056, rene.hauptmann@seesteiner.at



Markus Stelzl
 0664/88761049, markus.stelzl@seesteiner.at

 Standorte Tillmitsch und Klagenfurt

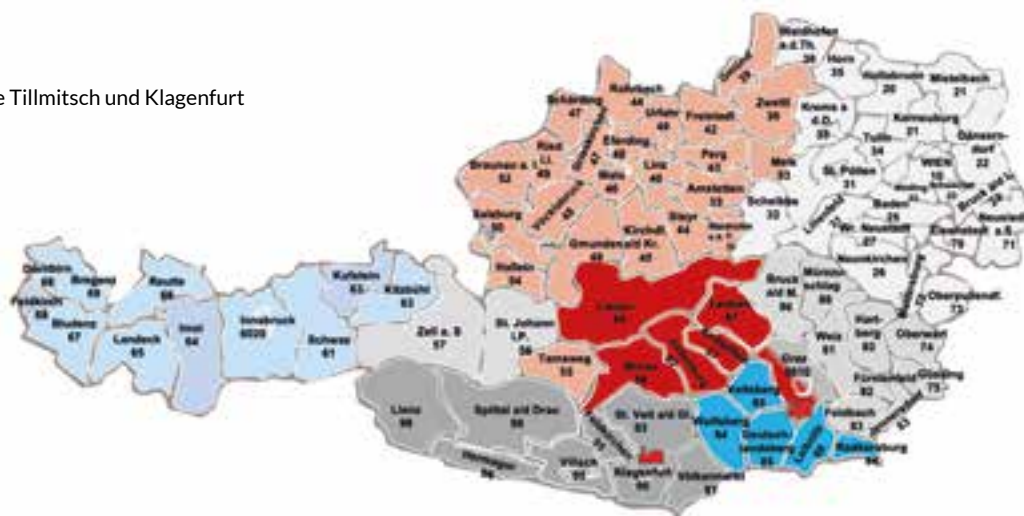

Disposition / Logistik

Werk Tillmitsch
 Römerweg 3
 8434 Tillmitsch



Heinz Rode
 03452/82 426-123
 heinz.rode@seesteiner.at



Martin Klöckl
 03452/82 426-142
 martin.kloeckl@seesteiner.at

Werk Klagenfurt
 Stadlweg 30
 9020 Klagenfurt



Karin Wurzer
 0463/3838-185
 karin.wurzer@seesteiner.at

IHRE ANSPRECHPARTNER

nach Gebiet

Gebiet	Außendienst	Innendienst
<p>Bruck a/d Mur, Graz, Mürzzuschlag, Weiz, Hartberg, Fürstenfeld, Feldbach, Jennersdorf, Güssing, Oberwart</p>	 <p>Alexander Haring 0664/3346450 alexander.haring@seesteiner.at</p>	 <p>Werner Andrae 03452/82 426-154 werner.andrae@seesteiner.at</p>
<p>Lienz, Spittal/Drau, Hermagor, Villach, Feldkirchen, Klagenfurt, St. Veit/Glan, Völkermarkt</p>	 <p>Klaus Lasnik 0664/2067678 klaus.lasnik@seesteiner.at</p>	 <p>Gabriele Nagele 0463/3838-135 gabriele.nagele@seesteiner.at</p>
<p>Liezen, Murau, Judenburg, Knittelfeld, Leoben, Graz</p>	 <p>Rene Hauptmann 0664/88761056 rene.hauptmann@seesteiner.at</p>	 <p>Florian Laerbusch 0463/3838-187 florian.laerbusch@seesteiner.at</p>
<p>Wolfsberg, Voitsberg, Deutschlandsberg, Leibnitz, Radkersburg</p>	 <p>Markus Stelzl 0664/88761049 markus.stelzl@seesteiner.at</p>	 <p>Werner Andrae 03452/82 426-154 werner.andrae@seesteiner.at</p>

SIE BESTELLEN, WIR LIEFERN...

und so einfach geht das:

Um eine fehlerfreie und schnelle Lieferung zu gewährleisten, benötigen wir bitte folgende Daten auf der Bestellung:

Besteller	Genauer Firmenwortlaut, Sachbearbeiter inkl. Kontaktdaten
Warenempfänger	Lieferadresse mit Straße, PLZ und Ort, Kontaktperson vor Ort mit Telefonnummer
Lieferung	Wird die Ware abgeholt oder soll zugestellt werden
Produkte	Genauere Produktbeschreibung inkl. Artikelnummer, Name, Farbe, Oberfläche, Menge, Verlegemuster
Zusatzinfo	Details zu Sondervereinbarungen, die nicht den Standardkonditionen entsprechen, Angebotsnummer.

Die Transporte bzw. Zustellungen werden ausschließlich mit Speditionen und Frächtern durchgeführt, welche nach CRM und den allgemeinen österreichischen Speditionsbedingungen arbeiten.

Verladezeiten

März bis Oktober

Montag – Donnerstag 07:00 – 17:00 Uhr
Verladeannahmeschluss 16:30 Uhr

Freitag 07:00 – 14:00 Uhr
Verladeannahmeschluss 13:30 Uhr

November bis Februar

(Winterverladezeiten)

Montag – Donnerstag 07:00 – 16:00 Uhr
Verladeannahmeschluss 15:30 Uhr

Freitag 07:00 – 13:00 Uhr
Verladeannahmeschluss 12:30 Uhr

Seesteiner GmbH

Werk Tillmitsch

Römerweg 3
8434 Tillmitsch/Leibnitz

Werk Klagenfurt

Stadlweg 30
9020 Klagenfurt

Verkauf Steiermark

T: + 43 (0) 3452 82426
F: +43 (0) 3452 82426-112
E: verkauf@seesteiner.at

Verkauf Kärnten

T: + 43 (0) 463 3838
F: +43 (0) 463 3838-139
E: verkauf@seesteiner.at

Rechnungswesen

T: + 43 (0) 82426-143
F: +43 (0) 82426-158
E: rechnungswesen@seesteiner.at

www.seesteiner.at

ARA-Lizenz-Nr. 2265 | FN389080b
Gerichtsstand Graz | UID.Nr. ATU 67590449



SEHEN. FÜHLEN. STAUNEN...

in den Seesteiner Musterparks.

Besuchen Sie unsere Musterparks. Auf mehreren hundert Quadratmetern sehen Sie viele kreative Anregungen zur Gestaltung mit Betonsteinen. Lassen Sie sich hier überzeugen! Während der Bürozeiten im Werk berät Sie unser kompetentes Vertriebssteam gerne persönlich.

MUSTERPARK WERK TILLMITSCH		Zugänglich: 7 Tage in der Woche
Römerweg 3 8434 Tillmitsch	Montag - Donnerstag 08:00 - 12:00 Uhr, 13:00 - 16:30 Uhr	Freitag 08:00 - 12:00 Uhr
MUSTERPARK KLAGENFURT		Zugänglich: 7 Tage in der Woche
Stadlweg 30 9020 Klagenfurt	Montag - Donnerstag 08:00 - 12:00 Uhr, 13:00 - 16:30 Uhr	Freitag 08:00 - 12:00 Uhr
MUSTERPARK SCHLADMING		Zugänglich: 7 Tage in der Woche
Gewerbestraße 686 8970 Schladming	Montag - Freitag 08:00 - 18:00 Uhr	Samstag 08:30 - 12:30 Uhr
MUSTERPARK BAD AUSSEE		Zugänglich: nur zu den Öffnungszeiten
Landmarktstraße 141 8990 Bad Aussee	Montag - Freitag 09:00 - 17:00 Uhr	Samstag 09:00 - 12:00 Uhr
MUSTERPARK VOITSBERG		Zugänglich: 7 Tage in der Woche
Am Vorum 2 8570 Voitsberg	Montag - Freitag 08:00 - 18:00 Uhr	Samstag 08:00 - 17:00 Uhr
MUSTERPARK LIEZEN		Zugänglich: 7 Tage in der Woche
Niederfeldstraße 23 8940 Liezen	Montag - Freitag 06:30 - 17:00 Uhr	Samstag 08:00 - 12:00 Uhr



BERATUNG NUR NACH
TELEFONISCHER
VEREINBARUNG UNTER

Tillmitsch/Leibnitz T.: +43 (0) 3452 82426

Klagenfurt T.: +43 (0) 463 3838

INHALTS VERZEICHNIS

PFLASTER

HOCHWERTPFLASTER

Suave.....	12
Via Verso Mehrformatpflaster.....	13
Modern Moments Mehrformatpflaster	14
Modena Mehrformatpflaster	14
Livorno Mehrformatpflaster	16
Parketto	16
Casino Mehrformatpflaster	17
Umbriano Mehrformatpflaster ...	17
Umbriano	18
Via Fortuna antik.....	19
Via Appia antik	20
Via Roma antik	21
Caesar antik	22

STANDARDPFLASTER

Classic	23
Sechskant	24
Hellbrunner	24

ÖKO PFLASTER

Suave Öko	25
Modena Öko Mehrformatpflaster	25
Via Fortuna Öko antik.....	26
Öko Fugenstein	26
Öko Fugenstein Mehrformatpflaster	27
Rasengitterstein.....	28
Markierungsstein	29
Rasenplatte Linear	29
Rasenplatte Moderna	29
VG5 Greenliner	30
Rinafix Hydroplatte	31
Rinafix light	31

PROJEKTPFLASTER

Classic Flüster	32
Classic	32
Milano S-Systemstein	33
Milano S-Mehrformat	34
Milano Flüster	35
Bahnsteig Pflasterplatte	36
Pendelrinne	36
Taktill Blindenleitsystem	37
Duomo.....	39
Seesteiner VG5	40
Seesteiner Titanplatte	41
Topstone Mehrschichtplatte	44
Großformatplatte gegossen.....	44
Behaton.....	45
Parolin	47
Flüster Coloc	48

PLATTEN

HOCHWERTPLATTEN

Monte Cristo	49
Suave-Mehrformatplatte.....	51
Nature Moments Platte	52
Umbriano Platte.....	52
Divino Classic	53
Divino Stufenplatte.....	53
Divino Struktur	53
Divino Style	54
Divino Design	54
Casino Platte.....	55
Divino Madera	55
Woodstock Brett	56

STANDARDPLATTEN

Funktions-Gehweg Platte	57
Estrich Platte	57
Waschbeton Platte.....	58



GESTALTUNG

HANGBEFESTIGUNG

Suave Böschungsstein	59
Verona Böschungsstein.....	59
Bergstein	59
Minos	59
Florakorb MIDI	60
Pflanzringe	60
S-Block Stapelstein	61
Winkelscheiben	61
L-Tec Mauerscheiben	62

MAUERN

Petra Blockstein	64
Suave Mauerstein	65
Suave Multistein	66
Verona Rondo.....	66
Verona Mauer	67
Verona Mauerstein gespalten	68

ZÄUNE

Verona Classic Zaun	69
Verona Exklusiv Zaun	71
Suave Zaun	73

STUFEN

Passo Blockstufe.....	74
Classic Blockstufe.....	74
Suave Blockstufe	75
Casino Blockstufe	75
Verona Blockstufe	75

HOCHBEETE

Petra Hochbeet	76
Verona Hochbeet.....	77
Verona Kräuterspirale	77
Verona Komposter	77
Suave Multibeet	78

SONSTIGE GESTALTUNG

Suave Einfassungsplatte	78
Suave Randleiste	78
Umbriano Einfassungsplatte	79
Casino Randleiste	79
Mähleisensteine	80
Feet	81
Trittstein.....	81
Verona Palisade	82
Rundpalisaden	82
Baumscheiben.....	83
Seesteiner Humuszelle.....	83
Poller	84



SYMBOL ERKLÄRUNG

BELASTBARKEIT

Vorraussetzung für die Belastbarkeit ist ein ÖNORM- und RVS-gerechter Einbau.



LEICHT



MITTEL



SCHWER

OBERFLÄCHE

Gewisse Betonsteine werden in der Nachbearbeitung in einem speziellen Arbeitsgang einzigartig veredelt.



BETON-RAU



GERUMPELT



GESTRAHLT



GESCHLIFFEN



GESPALTEN



MIT OBERFLÄCHENBASISCHUTZ*



SYSTEM SEESTEINER

* ist ein werksseitiger diffusionsoffener Basisschutz und keine lebenslang haltbare Imprägnierung. Eine Nachimprägnierung nach 3-5 Jahren wird empfohlen.



VERSCHIEBESICHERUNG AN 5 SEITEN



MEHRFORMAT

EINSATZBEREICHE

So erkennen Sie auf einen Blick, wofür Sie unsere Produkte verwenden können.



EINFAHRT, STRASSE & WEG



PLÄTZE & FLÄCHEN



TERRASSE & POOL



RANDBEGRENZUNG



MAUER, ZAUN & STUFEN



HANG & BÖSCHUNG



GESTALTUNG & SONSTIGES

Die Icons spiegeln die Eigenschaften unserer Produkte wider. Details finden Sie in unserem Produktkatalog oder unter www.seesteiner.at

VERFÜGBARKEIT

L = Lagerware, diese Produkte können ab der angegebenen Mindestabgabemenge auf das Händlerlager geliefert werden.

A = Auftragsbezogen, diese Produkte können ab der angegebenen Mindestabgabemenge geliefert werden. Bei einer Unterschreitung der angegebenen Standardbestellmenge wird eine Kleinmengenpauschale (siehe Fuhrparkleistungen) verrechnet.

STRASSENBAU

Einfassungsplatten.....	85
Randleiste	85
Bordsteine	86
Hochbordstein	86
Flachbordstein	86
Busbordstein	87
Rigolstein.....	88
Sickermuldenzulauf	89
Grabenformstein	89
Muldenstein	90
Stradafino Bankettplatten.....	91

HOCHBAU

Schalsteine.....	92
Hohlblockstein	92
Zwischenwandstein	92
NF Sichtmauerstein	92

ZUBEHÖR

Fugensand	93
Mineralfuge	93
Fugenkreuz.....	94
Plattenlager	94
Kraftreiniger	95
Tiefenimprägnierung.....	95
Pigmentierte 2K Imprägnierung	95

FUHRPARK- LEISTUNGEN/ SONSTIGE PAUSCHALEN

.....96

HINWEISE

Technische Hinweise	97
Allgemeine Geschäftsbedingungen.....	98

OBERFLÄCHENVARIANTEN

Mit gestalterischem Gespür und fortschrittlichen Techniken sind wir in der Lage, Ihnen eine große Bandbreite verschiedener Oberflächendesigns für Ihren individuellen Wohn- und Lebensstil anzubieten. Jeder Stein hat seine individuelle Note. Hier sehen Sie auf einen Blick, aus welchen verschiedenen Oberflächenvarianten Sie auswählen können.

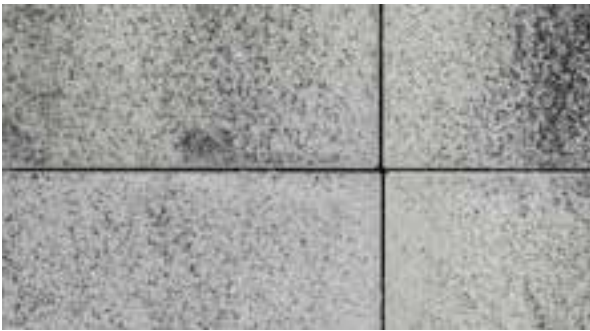

/ GEMASERT

Ein patentiertes Verfahren gibt der Oberfläche eine natürlich anmutende Maserung und macht jeden Stein und jede Platte zum Unikat. Die microgefasten Kanten sind Bestandteil der besonderen Ausstrahlung von Umbriano und erinnern an gesägte Natursteine.



/ GECURLT

Die Oberfläche wird zuerst gestrahlt und anschließend mit einem speziellen Bürstverfahren maschinell bearbeitet. Das Ergebnis ist eine samtig weiche Oberfläche, die besonders angenehm und gut begehbar ist.



/ GESTRAHLT

Die Oberfläche wird schonend aufgeraut und erhält eine feine Struktur und eine seidenmatte Optik. Ideal für Kombinationen mit anders bearbeiteten Oberflächen.



/ COLORMIX

Durch die Mischung verschiedener aufeinander abgestimmter Farben auf jedem einzelnen Stein entsteht ein lebendiges und wolkenförmiges Farbspiel. So wirken auch große einheitliche Flächen nie langweilig.



/ COLORFLOW

Charakteristisch für das Colorflow Design ist der fließende Farbverlauf mit lebhaften und individuellen Längsschattierungen. Das Zusammenspiel der fein abgestimmten Farbkompositionen sorgt für ein ausdrucksvolles Flächenbild mit besonderer Note.

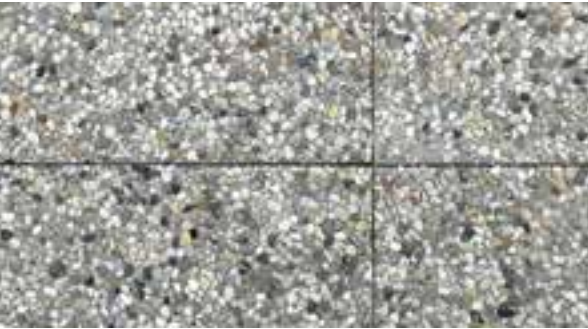

/ GEWASCHEN

Die Strukturen der gewaschenen Oberfläche sind fein herausgearbeitet. Die freigelegten Edelsplitle setzen leuchtende Akzente von ursprünglicher Natürlichkeit. Die Oberfläche weist einen besonders intensiven Glanz auf.

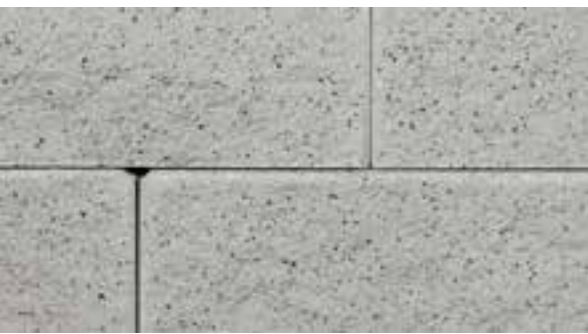

/ GESPALTEN

Wie natürlich gebrochen ist der maschinell gespaltene Stein angenehm rau und wirkt besonders naturecht. Durch die bruchraue Oberfläche kommen die eingesetzten Natursteinedelsplitle besonders gut zur Geltung

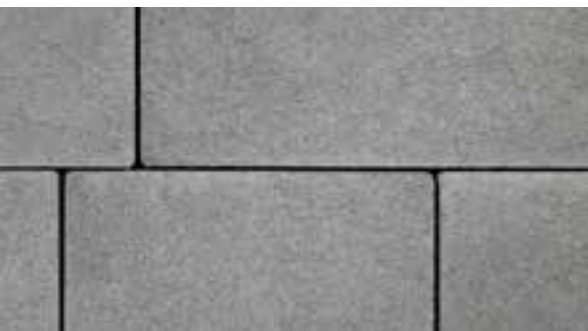

/ BETON-RAU

Die unbearbeitete „beton-raue“ Oberfläche wirkt schlicht und modern. Sie wird in Unifarben wie auch in zahlreichen Farbschattierungen ausgeführt und ist universell einsetzbar.



/ GERUMPELT

Für nostalgisches Flair: gerumpelte Steine werden maschinell aneinander geschlagen – so entsteht eine rustikale und antik anmutende Oberfläche mit ganz individuellen Kanten.



/ STRUKTURIERT

Natursteine sind das Vorbild für strukturierte Oberflächen. Feine Strukturen, unregelmäßige Kanten sowie bewusst gesetzte leichte Höhenunterschiede unterstreichen dabei die naturnahe Steinoptik.



/ HOLZOPTIK

Durch den Einsatz eines speziellen Verfahrens wird die natürlich gemaserte Struktur von Holzoberflächen täuschend echt nachempfunden. Eine witterungsbeständige, splitterfreie und langlebige Alternative zu Holz.

SYSTEM SEESTEINER

/ MIT ABSTAND DIE BESTE FUGENTECHNIK

System Seesteiner ist ein Vollverbundsystem mit integrierter Versuchsicherung. Die intelligente Fugentechnik konzentriert sich speziell auf die Anforderungen von Flächen mit schweren Verkehrsaufkommen und hohen Lasten. Durch rundum angeordnete Verbund-, Distanz- und Fixierelemente wird eine normgerechte Fugenbreite sowie Fugenfüllung bei vernachlässigbarem Steinkontakt gewährleistet.

Voraussetzung für eine optimale Funktionalität ist ein ÖNORM- und RVS-gerechter Einbau.

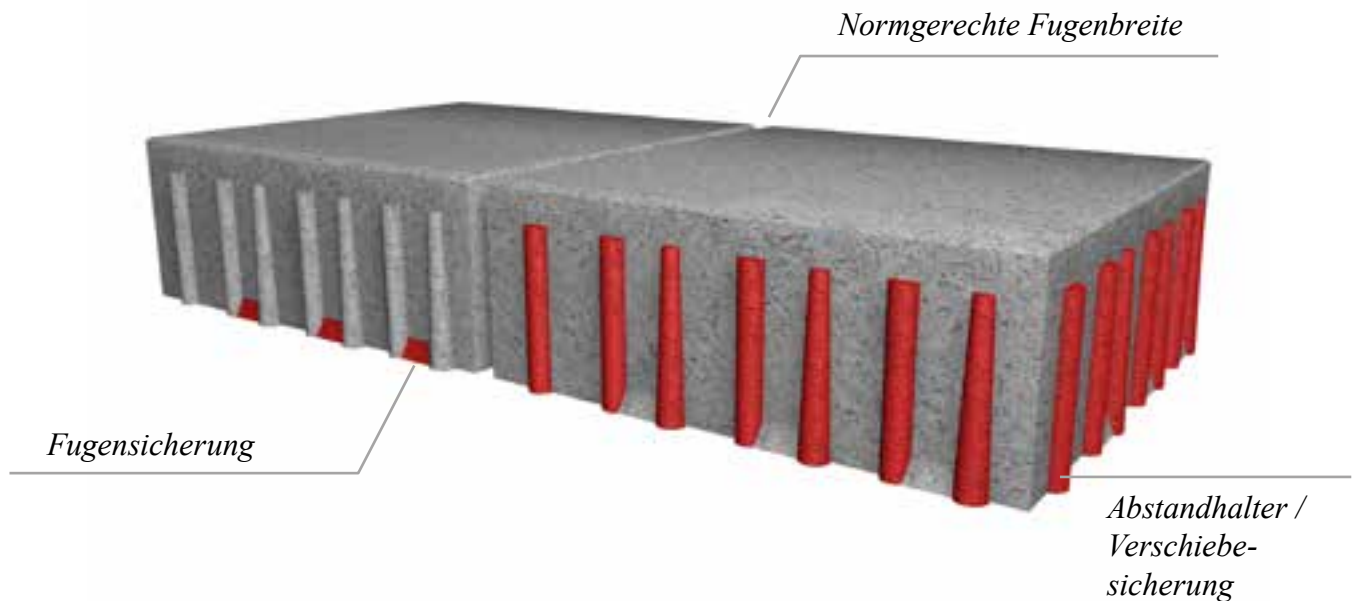

DIE VORTEILE VON SYSTEM SEESTEINER

- Speziell für Flächen mit schweren Verkehrsaufkommen und hohen Lasten geeignet
- Keine Verschiebung oder Verformung sowie kein Verkanten oder Kippen selbst bei schwersten Belastungen
- Exakte normgerechte Fugenbreite sowie Fugenfüllung durch rundum angeordnete Verbund-, Distanz- und Fixierelemente
- Einzigartige Technologie gegen Kantenabplatzungen durch Einhaltung der normgerechten Fugenbreite und Fugenfüllung
- ÖNORM/EN geprüfte Qualität
- Hohe Wirtschaftlichkeit durch vollmaschinelle Verlegung bei Halbversatz und bei Kreuzfuge (nicht für befahrene Flächen geeignet)

SYSTEM SEESTEINER

/ PRODUKTE

Verschiebegesichert mit System Seesteiner



Milano S-Systemstein



Duomo Pflaster



Öko Fugenstein



Umbriano Pflaster

FÜR INDIVIDUALISTEN UNSERE SEESTEINER FARBAUSWAHL

/ PFLASTER FARBAUSWAHL



anthrazit



anthrazit-meliert



arktisgrau



basalt



belgisch Klinker



cappuccino



carbodur



englisch Ziegel



granit



grau



grau-anthrazit gemasert



grauschwarz meliert



granit-beige gemasert



granitgrau-weiß
gemasert



granithell



lavagrau meliert



lava Schwarz



muschelkalk colorflow



muschelkalk mix



orient

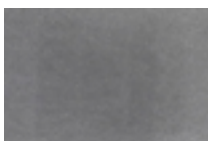

platin



sandstein

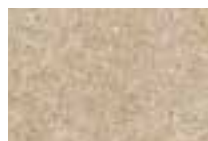

sandstein-meliert



schottisch grau



titan-rot



herbstmix



sandstein



vanilla

Sie möchten ein bestimmtes Pflaster- oder Plattenformat in einer anderen Farbe?

Bei Seesteiner kein Problem. Ab 300 m² können Sie ohne Aufpreis Ihr Wunschformat aus der hier angeführten Seesteiner Farbpalette wählen. Unter 300 m² verrechnen wir einen Aufpreis laut Kleinmengenpauschale (siehe Seite 100).

/ PLATTEN FARBAUSWAHL



anthrazit-meliert



anthrazit strukturiert



arktisgrau



basalt



felsgrau



grau



grau-anthrazit gemasert



granit



granit glatt



granit-beige gemasert



granitgrau



granitgrau-weiß gemasert



granithell



hellgrau

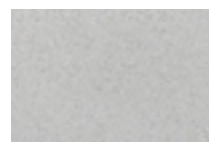

jura



mooreiche Holzoptik



muschelkalk

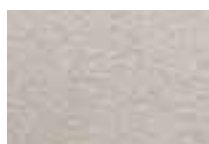

naturweiß



orient



österreichisches Feinkorn

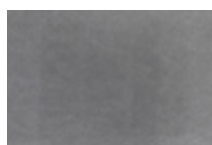

platin glatt



rosso nero



sandstein-meliert



silber



silbergrau



weißbeige



weißbeige strukturiert



weissgrau Holzoptik



vanilla

HINWEIS: Aus den Abbildungen der Farbmuster können keine Farbverbindlichkeiten abgeleitet werden. Es wird empfohlen, die Mustersteine beim Partnerbetrieb bzw. im Musterpark zu besichtigen. Nähere Infos zu Farbabweichungen finden Sie unter „Technische Hinweise“ auf Seite 101.

Architekten und Planer ersuchen wir, für ein individuelles Angebot, direkt mit uns Kontakt aufzunehmen.

SUAVE



6 cm

Mindestabgabemenge: 1 Lage

Form	Format L/B/H (cm)	Art.Nr.	Farbe	Fertigung*	Lieferstatus	Bedarf Stk./m ²	Palettierung			Gewicht		Listenpreis exkl. MwSt. in €	EH
							Stk./Pal	m ² /Pal.	Lagen	kg/Stk.	kg/Pal.		
□	32/24/6	60901	anthrazit-meliert	TILL/KLA	L	13,02	90	6,91	10	10,60	974	36,42	/m ²
■	32/24/6	60903	muschelkalk	TILL	L	13,02	90	6,91	10	10,60	974	36,42	/m ²
□	32/24/6	60924	orient	TILL	L	13,02	90	6,91	10	10,60	974	36,42	/m ²
■	32/24/6	67903	sandstein-meliert	TILL/KLA	L	13,02	90	6,91	10	10,60	974	36,42	/m ²
□	24/16/6	60905	anthrazit-meliert	TILL/KLA	L	26,04	250	9,6	10	5,29	1.343	36,42	/m ²
■	24/16/6	60907	muschelkalk	TILL	L	26,04	250	9,6	10	5,29	1.343	36,42	/m ²
□	24/16/6	60925	orient	TILL	L	26,04	250	9,6	10	5,29	1.343	36,42	/m ²
■	24/16/6	67902	sandstein-meliert	TILL/KLA	L	26,04	250	9,6	10	5,29	1.343	36,42	/m ²
□	16/16/6	60909	anthrazit-meliert	TILL/KLA	L	39,06	350	8,96	10	3,53	1.256	36,42	/m ²
■	16/16/6	60911	muschelkalk	TILL	L	39,06	350	8,96	10	3,53	1.256	36,42	/m ²
□	16/16/6	60926	orient	TILL	L	39,06	350	8,96	10	3,53	1.256	36,42	/m ²
■	16/16/6	67901	sandstein-meliert	TILL/KLA	L	39,06	350	8,96	10	3,53	1.256	36,42	/m ²

Verlegemuster Suave

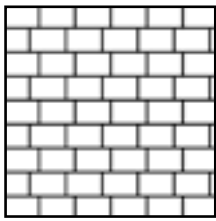

Läuferverband
Bedarf pro m²:
24/16/6 - 26,04 Stk.

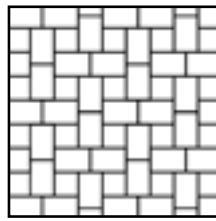

Kreuzverband
Bedarf pro m²:
24/16/6 - 19,60 Stk.
16/16/6 - 9,80 Stk.

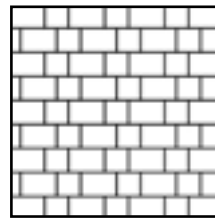

Gotischer Verband
Bedarf pro m²:
24/16/6 - 15,6 Stk.
16/16/6 - 15,6 Stk.

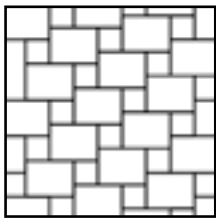

Modul 1
Bedarf pro m²:
32/24/6 - 9,8 Stk.
16/16/6 - 9,8 Stk.

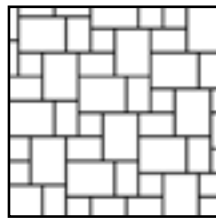

Modul 2
Bedarf pro m²:
32/24/6 - 7,80 Stk.
24/16/6 - 7,80 Stk.
16/16/6 - 4 Stk.

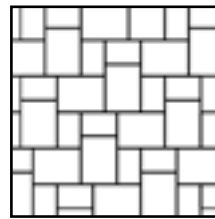

Modul 3
Bedarf pro m²:
32/24/6 - 8,68 Stk.
24/16/6 - 8,68 Stk.

Die bei den Verlegemustern angegebenen Steinmengen sind ungefähre Angaben. Verschnitt oder sonstiger Mehraufwand ist gesondert zu berechnen.
Weitere Verlegemuster auf www.seesteiner.at

HOCHWERTPFLASTER

VIA VERSO MEHRFORMATPFLASTER



6 cm

Mindestabgabemenge: 1 Lage

Form	Format L/B/H (cm)	Art.Nr.	Farbe	Fertigung*	Lieferstatus	Bedarf Lage/m ²	Palettierung			Gewicht		Listenpreis exkl. MwSt. in €	EH
							Lage/Pal	m ² /Pal.	Lagen	kg/Lage	kg/Pal.		
	92/120/6 (=1Lage)	12079	arktisgrau	TILL/KLA	L	0,99	10	10,08	10	146,8	1.488	31,08	/m ²

Zeichnung und Produktinfo

6 Formate in einer Lage:

- 4 Stück 40x12 cm
- 4 Stück 28x12 cm
- 4 Stück 22x12 cm
- 4 Stück 40x16 cm
- 4 Stück 28x16 cm
- 4 Stück 22x16 cm

Das Mehrformatpflaster wird nur lagenweise geliefert. Eine Bestellung der Einzelsteine ist nicht möglich! Eine Lage hat 1,008 m².

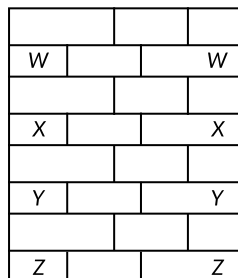

Die Steine W, X, Y und Z sind beim Verlegen auszutauschen.

Die bei den Verlegemustern angegebenen Steinmengen sind ungefähre Angaben. Verschnitt oder sonstiger Mehraufwand ist gesondert zu berechnen.

MODERN MOMENTS MEHRFORMATPFLASTER



6 cm, diagonal schattiert, mit Oberflächenschutz

Mindestabgabemenge: 1 Lage

Form	Format L/B/H (cm)	Art.Nr.	Farbe	Fertigung*	Lieferstatus	Bedarf Lage/m ²	Palettierung			Gewicht		Listenpreis exkl. MwSt. in €	EH
							Lage/Pal	m ² /Pal.	Lagen	kg/Lage	kg/Pal.		
	104/72/6 (= 1 Lage)	12077	hellgrau	TILL/KL	L	1,33	10	7,5	10	142	1.440	40,75	/m ²
	104/72/6 (= 1 Lage)	12078	sandbraun	TILL/KL	L	1,33	10	7,5	10	142	1.440	40,75	/m ²

Zeichnung und Produktinfo

3 Formate in einer Lage:

- 6 Stück 32x24 cm
- 3 Stück 24x24 cm
- 3 Stück 16x24 cm

Das Mehrformatpflaster wird nur lagenweise geliefert. Eine Bestellung der Einzelsteine ist nicht möglich! Eine Lage hat 0,75 m².

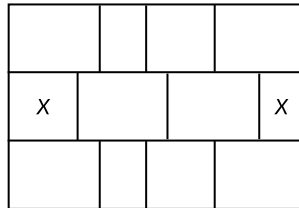

Die Steine X sind beim Verlegen auszutauschen.

Die bei den Verlegemustern angegebenen Steinmengen sind ungefähre Angaben. Verschnitt oder sonstiger Mehraufwand ist gesondert zu berechnen.

MODENA MEHRFORMATPFLASTER 6 CM



6 cm, 4 seitige Verschiebesicherung

Mindestabgabemenge: 1 Lage

Form	Format L/B/H (cm)	Art.Nr.	Farbe	Fertigung*	Lieferstatus	Bedarf Lage/m ²	Palettierung			Gewicht		Listenpreis exkl. MwSt. in €	EH
							Lage/Pal	m ² /Pal.	Lagen	kg/Lage	kg/Pal.		
	120/90/6 (= 1 Lage)	64121	anthrazit-meliert	TILL/KLA	L	0,93	10	10,8	10	143,64	1.456	33,25	/m ²
	120/90/6 (= 1 Lage)	64122	muschelkalk	TILL	L	0,93	10	10,8	10	143,64	1.456	33,25	/m ²
	120/90/6 (= 1 Lage)	64120	orient	TILL	L	0,93	10	10,8	10	143,64	1.456	33,25	/m ²
	120/90/6 (= 1 Lage)	12429	cappuccino	KLA	L	0,93	10	10,8	10	143,64	1.456	33,25	/m ²
	120/90/6 (= 1 Lage)	11455	grau	TILL/KLA	L	0,93	10	10,8	10	143,64	1.456	23,58	/m ²

Zeichnung und Produktinfo

5 Formate in einer Lage:

- 6 Stück 35x15 cm
- 5 Stück 30x15 cm
- 6 Stück 25x15 cm
- 6 Stück 20x15 cm
- 6 Stück 15x15 cm

Das Mehrformatpflaster wird nur lagenweise geliefert. Eine Bestellung der Einzelsteine ist nicht möglich! Eine Lage hat 1,08 m².

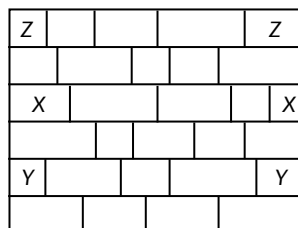

Die Steine Z, X und Y sind beim Verlegen auszutauschen.





Die bei den Verlegemustern angegebenen Steinmengen sind ungefähre Angaben. Verschnitt oder sonstiger Mehraufwand ist gesondert zu berechnen.

MODENA MEHRFORMATPFLASTER 8 CM



8 cm, 4 seitige Verschiebesicherung

Mindestabgabemenge: 1 Lage
Standardbestellmenge: ab 300m²

Form	Format L/B/H (cm)	Art.Nr.	Farbe	Fertigung*	Lieferstatus	Bedarf Lage/m ²	Palettierung			Gewicht		Listenpreis exkl. MwSt. in €	EH
							Lage/Pal	m ² /Pal.	Lagen	kg/Lage	kg/Pal.		
	120/90/8 (= 1 Lage)	64134	anthrazit-meliert	TILL/KLA	A	0,93	8	8,64	8	173,99	1.412	41,58	/m ²
	120/90/8 (= 1 Lage)	64135	muschelkalk	TILL	A	0,93	8	8,64	8	173,99	1.412	41,58	/m ²
	120/90/8 (= 1 Lage)	64136	orient	TILL	A	0,93	8	8,64	8	173,99	1.412	41,58	/m ²
	120/90/8 (= 1 Lage)	10960	grau	TILL/KLA	A	0,93	8	8,64	8	173,99	1.412	38,42	/m ²

Zeichnung und Produktinfo

5 Formate in einer Lage:

- 6 Stück 35x15 cm
- 5 Stück 30x15 cm
- 6 Stück 25x15 cm
- 6 Stück 20x15 cm
- 6 Stück 15x15 cm

Das Mehrformatpflaster wird nur lagenweise geliefert. Eine Bestellung der Einzelsteine ist nicht möglich! Eine Lage hat 1,08 m².

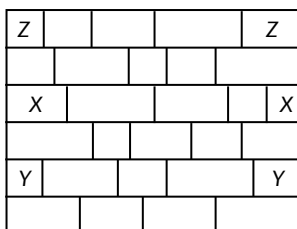

Die Steine Z, X und Y sind beim Verlegen auszutauschen.

Die bei den Verlegemustern angegebenen Steinmengen sind ungefähre Angaben. Verschnitt oder sonstiger Mehraufwand ist gesondert zu berechnen.

Erforderliches Zubehör: Quarzsand zum Verfugen Fugensand 0-1,5 mm – siehe Seit 93.

LIVORNO MEHRFORMATPFLASTER



8 cm, 4 seitige Verschiebesicherung

L: Mindestabgabemenge + Standardbestellmenge = 1 Lage
A: Mindestabgabemenge = 1 Lage, Standardbestellmenge = ab 300m²

Form	Format L/B/H (cm)	Art.Nr.	Farbe	Fertigung*	Lieferstatus	Bedarf Lage/m ²	Palettierung			Gewicht		Listenpreis exkl. MwSt. in €	EH
							Lage/Pal	m ² /Pal.	Lagen	kg/Lage	kg/Pal.		
	120/90/8 (= 1 Lage)	64147	anthrazit-meliert	TILL/KLA	L	0,93	8	8,64	8	195,00	1.580	41,58	/m ²
	120/90/8 (= 1 Lage)	64148	muschelkalk	TILL	L	0,93	8	8,64	8	195,00	1.580	41,58	/m ²
	120/90/8 (= 1 Lage)	10543	orient	TILL	A	0,93	8	8,64	8	195,00	1.580	41,58	/m ²
	120/90/8 (= 1 Lage)	10544	sandstein-meliert	TILL/KLA	A	0,93	8	8,64	8	195,00	1.580	41,58	/m ²
	120/90/8 (= 1 Lage)	64150	grau	TILL/KLA	A	0,93	8	8,64	8	195,00	1.580	38,42	/m ²

Zeichnung und Produktinfo

3 Formate in einer Lage:

- 3 Stück 60x30x8 cm
- 2 Stück 45x30x8 cm
- 3 Stück 30x30x8 cm

Das Mehrformatpflaster wird nur lagenweise geliefert. Eine Bestellung der Einzelsteine ist nicht möglich! Eine Lage hat 1,08 m².

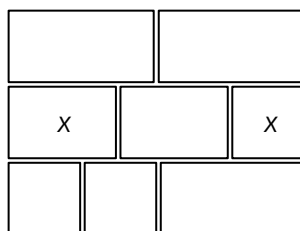

Die Steine X sind beim Verlegen auszutauschen.

Die bei den Verlegemustern angegebenen Steinmengen sind ungefähre Angaben. Verschnitt oder sonstiger Mehraufwand ist gesondert zu berechnen.

PARKETTO



8 cm

L: Mindestabgabemenge + Standardbestellmenge = 1 Lage
A: Mindestabgabemenge = 1 Lage, Standardbestellmenge = ab 300m²

Form	Format L/B/H (cm)	Art.Nr.	Farbe	Fertigung*	Lieferstatus	Bedarf Stk./m ²	Palettierung			Gewicht		Listenpreis exkl. MwSt. in €	EH
							Stk./Pal	m ² /Pal.	Lagen	kg/Stk.	kg/Pal.		
	54/13,5/8	10398	anthrazit-meliert	TILL/KLA	L	13,72	96	7	8	13,16	1.283	36,42	/m ²
	54/13,5/8	10548	granit	TILL/KLA	A	13,72	96	7	8	13,16	1.283	36,42	/m ²
	54/13,5/8	10547	platin	TILL/KLA	A	13,72	96	7	8	13,16	1.283	36,42	/m ²

CASINO MEHRFORMATPFLASTER



6 cm, gestrahlt, geurkt, mit Oberflächenschutz,
4-seitige Verschiebesicherung

Mindestabgabemenge: 1 Lage

Form	Format L/B/H (cm)	Art.Nr.	Farbe	Fertigung*	Lieferstatus	Bedarf Lage/m ²	Palettierung			Gewicht		Listenpreis exkl. MwSt. in €	EH
							Lage/Pal	m ² /Pal.	Lagen	kg/Lage	kg/Pal.		
	120/90/6 (= 1 Lage)	11458	basalt	KLA	L	0,93	10	10,8	10	144,64	1.466	37,42	/m ²
	120/90/6 (= 1 Lage)	11459	granithell	KLA	L	0,93	10	10,8	10	144,64	1.466	37,42	/m ²
	120/90/6 (= 1 Lage)	12395	vanilla	KLA	L	0,93	10	10,8	10	144,64	1.466	37,42	/m ²

Zeichnung und Produktinfo

5 Formate in einer Lage:

- 6 Stück 35x15 cm
- 5 Stück 30x15 cm
- 6 Stück 25x15 cm
- 6 Stück 20x15 cm
- 6 Stück 15x15 cm

Das Mehrformatpflaster wird nur lagenweise geliefert. Eine Bestellung der Einzelsteine ist nicht möglich! Eine Lage hat 1,08 m².

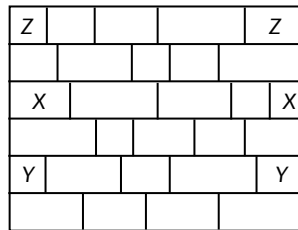

Die Steine Z, X und Y sind beim Verlegen auszutauschen.

Die bei den Verlegemustern angegebenen Steinmengen sind ungefähre Angaben. Verschnitt oder sonstiger Mehraufwand ist gesondert zu berechnen.

UMBRIANO MEHRFORMATPFLASTER



6 cm, mit Oberflächenschutz

Mindestabgabemenge: 1 Lage

Form	Format L/B/H (cm)	Art.Nr.	Farbe	Fertigung*	Lieferstatus	Bedarf Lage/m ²	Palettierung			Gewicht		Listenpreis exkl. MwSt. in €	EH
							Lage/Pal	m ² /Pal.	Lagen	kg/Lage	kg/Pal.		
	120/80/6 (= 1 Lage)	11037	granit-grau-weiß gemasert	KLA	L	1,04	10	9,62	10	128,20	1.302	41,58	/m ²
	120/80/6 (= 1 Lage)	11454	grau-anthrazit gemasert	KLA	L	1,04	10	9,62	10	128,20	1.302	41,58	/m ²
	120/80/6 (= 1 Lage)	11891	granit-beige gemasert	KLA	L	1,04	10	9,62	10	128,20	1.302	41,58	/m ²

Zeichnung und Produktinfo

6 Formate in einer Lage:

- 2 Stk. 22,5x22,5cm
- 4 Stk. 22,5x30,0cm
- 2 Stk. 22,5x37,5cm
- 2 Stk. 17,5x22,5cm
- 4 Stk. 17,5x30,0cm
- 2 Stk. 17,5x37,5cm

Das Mehrformatpflaster wird nur lagenweise geliefert. Eine Bestellung der Einzelsteine ist nicht möglich! Eine Lage hat 0,96 m².

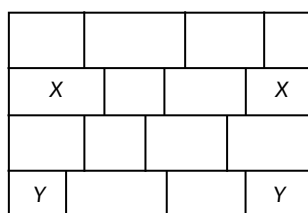

Die Steine X und Y sind beim Verlegen auszutauschen.

Die bei den Verlegemustern angegebenen Steinmengen sind ungefähre Angaben. Verschnitt oder sonstiger Mehraufwand ist gesondert zu berechnen.



UMBRIANO

8 cm, mit Oberflächenschutz, System Seesteiner

L: Mindestabgabemenge + Standardbestellmenge = 1 Lage
 A: Mindestabgabemenge = 1 Lage, Standardbestellmenge = ab 300m²

Form	Format L/B/H (cm)	Art.Nr.	Farbe	Fertigung*	Lieferstatus	Bedarf Stk./m ²	Palettierung			Gewicht		Listenpreis exkl. MwSt. in €	EH
							Stk./Pal	m ² /Pal.	Lagen	kg/Stk.	kg/Pal.		
	90/90/8	10214	granit-beige gemasert	KLA	A	1,23	8	6,50	8	146,34	1.191	62,42	/m ²
	90/90/8	10212	grau-anthrazit gemasert	KLA	A	1,23	8	6,50	8	146,34	1.191	62,42	/m ²
	90/90/8	10210	granit-grau-weiß gemasert	KLA	L	1,23	8	6,50	8	146,34	1.191	62,42	/m ²
	90/60/8	10209	granit-beige gemasert	KLA	L	1,85	16	8,65	8	97,30	1.577	62,42	/m ²
	90/60/8	10208	grau-anthrazit gemasert	KLA	L	1,85	16	8,65	8	97,30	1.577	62,42	/m ²
	90/60/8	10207	granit-grau-weiß gemasert	KLA	L	1,85	16	8,65	8	97,30	1.577	62,42	/m ²
	60/60/8	10206	granit-beige gemasert	KLA	A	2,78	16	5,76	8	64,75	1.056	62,42	/m ²
	60/60/8	10205	grau-anthrazit gemasert	KLA	A	2,78	16	5,76	8	64,75	1.056	62,42	/m ²
	60/60/8	10204	granit-grau-weiß gemasert	KLA	L	2,78	16	5,76	8	64,75	1.056	62,42	/m ²
	60/30/8	10203	granit-beige gemasert	KLA	L	5,56	48	8,64	8	32,37	1.574	51,92	/m ²
	60/30/8	10201	grau-anthrazit gemasert	KLA	L	5,56	48	8,64	8	32,37	1.574	51,92	/m ²
	60/30/8	10200	granit-grau-weiß gemasert	KLA	L	5,56	48	8,64	8	32,37	1.574	51,92	/m ²
	30/30/8	10199	granit-beige gemasert	KLA	A	11,11	96	8,64	8	16,20	1.575	51,92	/m ²
	30/30/8	10198	grau-anthrazit gemasert	KLA	A	11,11	96	8,64	8	16,20	1.575	51,92	/m ²
	30/30/8	10196	granit-grau-weiß gemasert	KLA	L	11,11	96	8,64	8	16,20	1.575	51,92	/m ²

VIA FORTUNA ANTIK

6 cm

Mindestabgabemenge: 1 Lage

Form	Format L/B/H (cm)	Art.Nr.	Farbe	Fertigung*	Lieferstatus	Bedarf Stk./m ²	Palettierung			Gewicht		Listenpreis exkl. MwSt. in €	EH
							Stk./Pal	m ² /Pal.	Lagen	kg/Stk.	kg/Pal.		
□	32/24/6	62172	anthrazit-meliert	TILL	L	13,02	90	6,91	10	10,60	974	41,58	/m ²
■	32/24/6	62173	muschelkalk	TILL	L	13,02	90	6,91	10	10,60	974	41,58	/m ²
□	32/24/6	62174	orient	TILL	L	13,02	90	6,91	10	10,60	974	41,58	/m ²
■	32/24/6	62175	sandstein-meliert	TILL	L	13,02	90	6,91	10	10,60	974	41,58	/m ²
□	24/16/6	61071	anthrazit-meliert	TILL	L	26,04	210	8,06	10	5,29	1.131	41,58	/m ²
■	24/16/6	61072	muschelkalk	TILL	L	26,04	210	8,06	10	5,29	1.131	41,58	/m ²
□	24/16/6	61078	orient	TILL	L	26,04	210	8,06	10	5,29	1.131	41,58	/m ²
■	24/16/6	67905	sandstein-meliert	TILL	L	26,04	210	8,06	10	5,29	1.131	41,58	/m ²
□	16/16/6	61074	anthrazit-meliert	TILL	L	39,06	350	8,96	10	3,53	1.256	41,58	/m ²
■	16/16/6	61075	muschelkalk	TILL	L	39,06	350	8,96	10	3,53	1.256	41,58	/m ²
□	16/16/6	61079	orient	TILL	L	39,06	350	8,96	10	3,53	1.256	41,58	/m ²
■	16/16/6	67904	sandstein-meliert	TILL	L	39,06	350	8,96	10	3,53	1.256	41,58	/m ²

Verlegmuster siehe folgende Seite.

Verlegemuster Via Fortuna antik

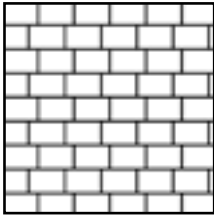

Läuferverband
Bedarf pro m²:
24/16/6 - 26,04 Stk.

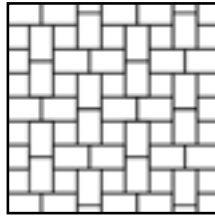

Kreuzverband
Bedarf pro m²:
24/16/6 - 19,60 Stk.
16/16/6 - 9,80 Stk.

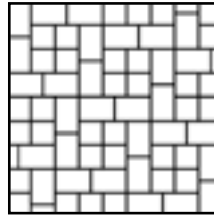

Mittelsteinverband
Bedarf pro m²:
24/16/6 - 18,40 Stk.
16/16/6 - 9,20 Stk.

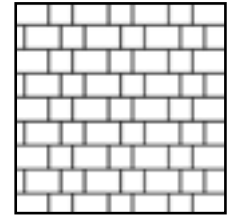

Gotischer Verband
Bedarf pro m²:
24/16/6 - 15,63 Stk.
16/16/6 - 15,63 Stk.

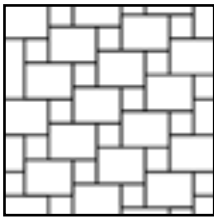

Modul 1
Bedarf pro m²:
32/24/6 - 9,8 Stk.
16/16/6 - 9,8 Stk.

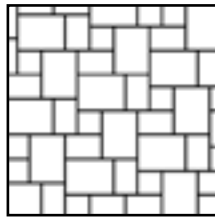

Modul 2
Bedarf pro m²:
32/24/6 - 7,80 Stk.
24/16/6 - 7,80 Stk.
16/16/6 - 4 Stk.

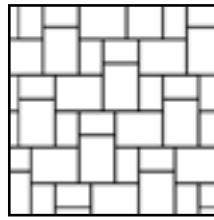

Modul 3
Bedarf pro m²:
32/24/6 - 8,68 Stk.
24/16/6 - 8,68 Stk.

Die bei den Verlegemustern angegebenen Steinmengen sind ungefähre Angaben. Verschnitt oder sonstiger Mehraufwand ist gesondert zu berechnen.

Weitere Verlegemuster auf www.seesteiner.at

VIA APPIA ANTIK



6 cm

Mindestabgabemenge: 1 Lage
Standardbestellmenge: ab 300m²

Form	Format L/B/H (cm)	Art.Nr.	Farbe	Fertigung*	Lieferstatus	Bedarf Stk./m ²	Palettierung			Gewicht		Listenpreis exkl. MwSt. in €	EH
							Stk./Pal	m ² /Pal.	Lagen	kg/Stk.	kg/Pal.		
—	21/7/6	63512	carbodur	TILL	A	68,03	512	7,53	8	2,03	1.059	45,42	/m ²
—	21/7/6	63511	sandstein	TILL	A	68,03	512	7,53	8	2,03	1.059	45,42	/m ²

Verlegemuster

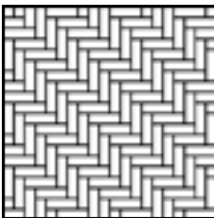

Fischgrätverband
Bedarf pro m²:
21/7/6 - 68,03 Stk.

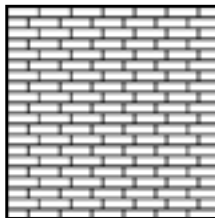

Läuferverband
Bedarf pro m²:
21/7/6 - 68,03 Stk.

Die bei den Verlegemustern angegebenen Steinmengen sind ungefähre Angaben. Verschnitt oder sonstiger Mehraufwand ist gesondert zu berechnen. Weitere Verlegemuster auf www.seesteiner.at

Erforderliches Zubehör: Quarzsand zum Verfugen Fugensand 0-1,5 mm – siehe Seite 93.

VIA ROMA ANTIK



6 cm

Mindestabgabemenge: 1 Lage

Form	Format L/B/H (cm)	Art.Nr.	Farbe	Fertigung*	Lieferstatus	Bedarf Stk./m ²	Palettierung			Gewicht		Listenpreis exkl. MwSt. in €	EH
							Stk./Pal	m ² /Pal.	Lagen	kg/Stk.	kg/Pal.		
□	25/18,8/6	24012	lavagrau meliert	KLA	L	21,28	200	9,40	10	6,40	1.300	43,58	/m ²
■	25/18,8/6	22962	muschelkalk mix	KLA	L	21,28	200	9,40	10	6,40	1.300	43,58	/m ²
□	25/18,8/6	24215	grauschwarz meliert	KLA	L	21,28	200	9,40	10	6,40	1.300	43,58	/m ²
■	18,8/12,5/6	24014	lavagrau meliert	KLA	L	42,55	504	11,84	14	3,20	1.633	43,58	/m ²
□	18,8/12,5/6	22958	muschelkalk mix	KLA	L	42,55	504	11,84	14	3,20	1.633	43,58	/m ²
■	18,8/12,5/6	27864	grauschwarz meliert	KLA	L	42,55	504	11,84	14	3,20	1.633	43,58	/m ²
□	12,5/12,5/6	24018	lavagrau meliert	KLA	L	64,00	648	10,13	12	2,00	1.316	43,58	/m ²
■	12,5/12,5/6	22956	muschelkalk mix	KLA	L	64,00	648	10,13	12	2,00	1.316	43,58	/m ²
□	12,5/12,5/6	27846	grauschwarz meliert	KLA	L	64,00	648	10,13	12	2,00	1.316	43,58	/m ²

Verlegemuster

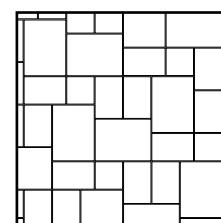
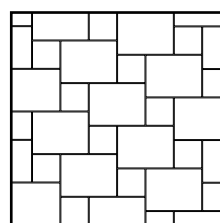
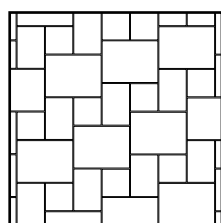
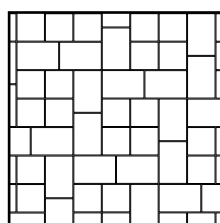
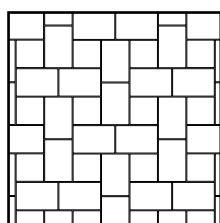

Muster 44
Bedarf pro m²:
12,5/12,5/6 - 15,97 Stk.
18,8/12,5/6 - 31,93 Stk.

Muster 46
Bedarf pro m²:
12,5/12,5/6 - 25,56 Stk.
18,8/12,5/6 - 25,56 Stk.

Muster 76
Bedarf pro m²:
12,5/12,5/6 - 11,61 Stk.
18,8/12,5/6 - 11,61 Stk.
25/18,8/6 - 11,61 Stk.

Muster 56
Bedarf pro m²:
12,5/12,5/6 - 16,04 Stk.
25/18,8/6 - 16,04 Stk.

Muster 87
Bedarf pro m²:
12,5/12,5/6 - 5,55 Stk.
18,8/12,5/6 - 16,66 Stk.
25/18,8/6 - 11,10 Stk.

Die bei den Verlegemustern angegebenen Steinmengen sind ungefähre Angaben. Verschnitt oder sonstiger Mehraufwand ist gesondert zu berechnen. Weitere Verlegemuster auf www.seesteiner.at

CAESAR ANTIK PFLASTER / MAUERSTEIN



5 cm, antik

L: Mindestabgabemenge + Standardbestellmenge = 1 Lage
A: Mindestabgabemenge = 1 Lage, Standardbestellmenge = ab 300m²

Form	Format L/B/H (cm)	Art.Nr.	Farbe	Fertigung*	Lieferstatus	Bedarf Stk./m ²	Palettierung			Gewicht		Listenpreis exkl. MwSt. in €	EH
							Stk./Pal	m ² /Pal.	Lagen	kg/Stk.	kg/Pal.		
□	26/15,6/5	63516	englisch Ziegel	TILL	L	24,65 ¹⁾	210	8,52	10	4,42	948,2	41,58	/m ²
▣	26/15,6/5	63517	belgisch Klinker	TILL	L	24,65 ¹⁾	210	8,52	10	4,42	948,2	41,58	/m ²
□	26/15,6/5	61883	lava Schwarz	TILL	A	24,65 ¹⁾	210	8,52	10	4,42	948,2	41,58	/m ²
▣	26/15,6/5	61807	schottisch Grau	TILL	A	24,65 ¹⁾	210	8,52	10	4,42	948,2	41,58	/m ²

1) als Pflasterstein – 23,5 Stk./m² bei einer Fugenbreite von 5 mm,
als Mauerstein – 101 Stk./m² bei einer Wandstärke von 26 cm,
als Mauerstein – 62 Stk./m² bei einer Wandstärke von 15,6 cm

CLASSIC



6 cm

L: Mindestabgabemenge + Standardbestellmenge = 1 Lage
A: Mindestabgabemenge = 1 Lage, Standardbestellmenge = ab 300m²

Form	Format L/B/H (cm)	Art.Nr.	Farbe	Fertigung*	Lieferstatus	Bedarf Stk./m ²	Palettierung			Gewicht		Listenpreis exkl. MwSt. in €	EH
							Stk./Pal	m ² /Pal.	Lagen	kg/Stk.	kg/Pal.		
□	30/20/6	61164	grau	TILL/KLA	L	16,67	160	9,60	10	8,10	1.316	26,58	/m ²
■	20/20/6	61163	grau	TILL/KLA	L	25,00	240	9,60	10	5,40	1.316	26,58	/m ²
▢	20/10/6	61162	grau	TILL/KLA	L	50,00	480	9,60	10	2,70	1.316	26,58	/m ²
▣	20/10/6	61151	anthrazit	TILL/KLA	L	50,00	480	9,60	10	2,70	1.316	29,90	/m ²
□	10/10/6	61161	grau	TILL/KLA	L	100,00	880	8,80	10	1,35	1.208	26,58	/m ²
▣	10/10/6	61150	anthrazit	TILL/KLA	A	100,00	880	8,80	10	1,35	1.208	29,90	/m ²

Verlegemuster

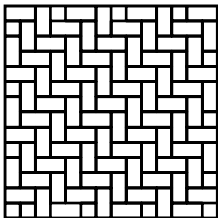

Beispiel 1
Bedarf pro m²:
10/20/6 - ca. 50 Stk.

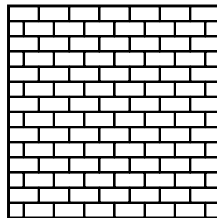

Beispiel 2
Bedarf pro m²:
10/20/6 - ca. 50 Stk.

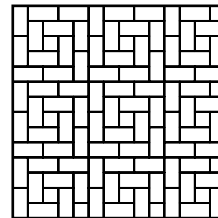

Beispiel 3
Bedarf pro m²:
10/20/6 - ca. 48 Stk.
10/10/6 - ca. 4 Stk.

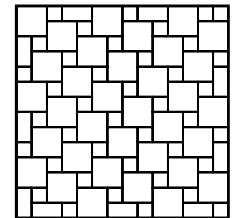

Beispiel 4
Bedarf pro m²:
20/20/6 - ca. 20 Stk.
10/10/6 - ca. 20 Stk.

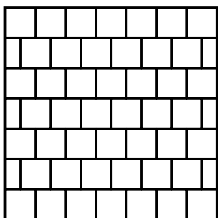

Beispiel 5
Bedarf pro m²:
20/20/6 - ca. 25 Stk.

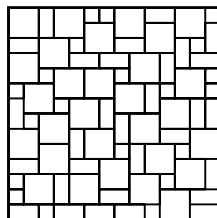

Beispiel 6
Bedarf pro m²:
20/20/6 - ca. 16,2 Stk.
20/10/6 - ca. 12,5 Stk.
10/10/6 - ca. 10,4 Stk.

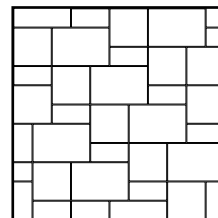

Beispiel 8
Bedarf pro m²:
20/10/6 - ca. 8,33 Stk.
20/20/6 - ca. 8,33 Stk.
30/20/6 - ca. 8,33 Stk.

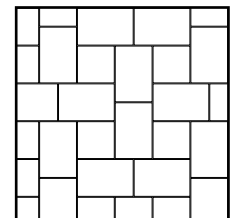

Beispiel 9
Bedarf pro m²:
20/20/6 - ca. 6,31 Stk.
30/20/6 - ca. 12,61 Stk.

Die bei den Verlegemustern angegebenen Steinmengen sind ungefähre Angaben. Verschnitt oder sonstiger Mehraufwand ist gesondert zu berechnen. Weitere Verlegemuster auf www.seesteiner.at

Das Classic Pflaster dient vorrangig als zweckmäßige Flächenbefestigung. Ausblühungen und Abweichungen von Struktur oder Farbe werden laut EN1338 als nicht bedeutend betrachtet und stellen somit explizit für dieses Produkt keinen Reklamationsgrund dar.

SECHSKANT



6 cm

Mindestabgabemenge: 1 Lage

Form	Format L/B/H (cm)	Art.Nr.	Farbe	Fertigung*	Lieferstatus	Bedarf Stk./m ²	Palettierung			Gewicht		Listenpreis exkl. MwSt. in €	EH
							Stk./Pal	m ² /Pal.	Lagen	kg/Stk.	kg/Pal.		
	22,9/19,8/6	62133	grau	TILL/KLA	L	29,00	288	9,93	12	4,60	1.345	25,75	/m ²
	22,9/19,8/6	62134	titan-rot	TILL/KLA	L	29,00	288	9,93	12	4,60	1.345	29,08	/m ²

Produktion mit weiteren Farben und exklusiven Oberflächen ab 300 m² möglich (auf Anfrage).

HELLBRUNNER



6 cm

Mindestabgabemenge: 1 Lage

Form	Format L/B/H (cm)	Art.Nr.	Farbe	Fertigung*	Lieferstatus	Bedarf Stk./m ²	Palettierung			Gewicht		Listenpreis exkl. MwSt. in €	EH
							Stk./Pal	m ² /Pal.	Lagen	kg/Stk.	kg/Pal.		
	17,3/17,3/6	25070	grau	KLA	L	38,00	396	10,42	12	3,69	1.481	25,75	/m ²
	17,3/17,3/6	27350	herbstmix	KLA	L	38,00	396	10,42	12	3,69	1.481	29,08	/m ²

SUAVE ÖKO



6 cm, mit 8mm Fuge

L: Mindestabgabemenge + Standardbestellmenge = 1 Lage
A: Mindestabgabemenge = 1 Lage, Standardbestellmenge = ab 300m²

Form	Format L/B/H (cm)	Art.Nr.	Farbe	Fertigung*	Lieferstatus	Bedarf Stk./m ²	Palettierung			Gewicht		Listenpreis exkl. MwSt. in €	EH
							Stk./Pal	m ² /Pal.	Lagen	kg/Stk.	kg/Pal.		
□	24/16/6	12073	anthrazit-meliert	TILL/KLA	L	26,04	250	9,6	10	5,1	1.295	32,42	/m ²
■	24/16/6	12074	muschelkalk	TILL	L	26,04	250	9,6	10	5,1	1.295	32,42	/m ²
□	24/16/6	12075	orient	TILL	A	26,04	250	9,6	10	5,1	1.295	32,42	/m ²
■	24/16/6	12076	sandstein-meliert	TILL/KLA	A	26,04	250	9,6	10	5,1	1.295	32,42	/m ²

MODENA ÖKO MEHRFORMATPFLASTER



6 cm, 8 mm Fuge

L: Mindestabgabemenge + Standardbestellmenge = 1 Lage
A: Mindestabgabemenge = 1 Lage, Standardbestellmenge = ab 300m²

Form	Format L/B/H (cm)	Art.Nr.	Farbe	Fertigung*	Lieferstatus	Bedarf Lage/m ²	Palettierung			Gewicht		Listenpreis exkl. MwSt. in €	EH
							Lage/Pal	m ² /Pal.	Lagen	kg/Lage	kg/Pal.		
	120/90/6 (= 1 Lage)	64157	anthrazit-meliert	TILL	L	0,93	10	10,80	10	133,92	1.359	35,25	/m ²
	120/90/6 (= 1 Lage)	64156	muschelkalk	TILL	A	0,93	10	10,80	10	133,92	1.359	35,25	/m ²
	120/90/6 (= 1 Lage)	64158	orient	TILL	A	0,93	10	10,80	10	133,92	1.359	35,25	/m ²
	120/90/6 (= 1 Lage)	11595	grau	TILL/KLA	L	0,93	10	10,80	10	133,92	1.359	31,58	/m ²

Zeichnung und Produktinfo

5 Formate in einer Lage:

- 6 Stück 35x15 cm
- 5 Stück 30x15 cm
- 6 Stück 25x15 cm
- 6 Stück 20x15 cm
- 6 Stück 15x15 cm

Das Mehrformatpflaster wird nur lagenweise geliefert. Eine Bestellung der Einzelsteine ist nicht möglich! 1 Lage hat 1,08m².

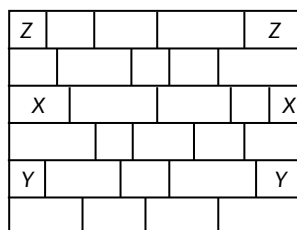

Die Steine Z, X und Y sind beim Verlegen auszutauschen.

Die bei den Verlegemustern angegebenen Steinmengen sind ungefähre Angaben. Verschnitt oder sonstiger Mehraufwand ist gesondert zu berechnen.

Das ideale Pflaster auch für den Wohnbau! Erforderliches Zubehör: Fugensand 1 – 3 mm – siehe Seite 93.

VIA FORTUNA ÖKO ANTIK



6 cm, mit 8mm Fuge

L: Mindestabgabemenge + Standardbestellmenge = 1 Lage
A: Mindestabgabemenge = 1 Lage, Standardbestellmenge = ab 300m²

Form	Format L/B/H (cm)	Art.Nr.	Farbe	Fertigung*	Lieferstatus	Bedarf Stk./m ²	Palettierung			Gewicht		Listenpreis exkl. MwSt. in €	EH
							Stk./Pal	m ² /Pal.	Lagen	kg/Stk.	kg/Pal.		
	24/16/6	12080	anthrazit-meliert	TILL	L	26,04	210	8,06	10	5,1	1.091	38,92	/m ²
	24/16/6	12081	muschelkalk	TILL	L	26,04	210	8,06	10	5,1	1.091	38,92	/m ²
	24/16/6	12082	orient	TILL	A	26,04	210	8,06	10	5,1	1.091	38,92	/m ²
	24/16/6	12083	sandstein-meliert	TILL	A	26,04	210	8,06	10	5,1	1.091	38,92	/m ²

ÖKO FUGENSTEIN 1,2 CM FUGE



8 cm, 1,2 cm Fuge, System Seesteiner

L: Mindestabgabemenge + Standardbestellmenge = 1 Lage
A: Mindestabgabemenge = 1 Lage, Standardbestellmenge = ab 300m²

Form	Format L/B/H (cm)	Art.Nr.	Farbe	Fertigung*	Lieferstatus	Bedarf Stk./m ²	Palettierung			Gewicht		Listenpreis exkl. MwSt. in €	EH
							Stk./Pal	m ² /Pal.	Lagen	kg/Stk.	kg/Pal.		
	20/20/8	67660	grau	TILL/KLA	L	25,00	240	9,60	10	6,50	1.580	27,42	/m ²
	20/20/8	67661	titan-rot	TILL/KLA	L	25,00	240	9,60	10	6,50	1.580	30,75	/m ²
	20/20/8	67666	anthrazit	TILL/KLA	L	25,00	240	9,60	10	6,50	1.580	30,75	/m ²
Öko Fugenstein mit 1,2 cm Fuge maschinell verlegbar!													
	20/10/8	67662	grau	TILL/KLA	A	50,00	384	7,68	8	3,25	1.268	27,42	/m ²
	20/10/8	67663	titan-rot	TILL/KLA	L	50,00	384	7,68	8	3,25	1.268	30,75	/m ²
	20/10/8	67665	anthrazit	TILL/KLA	L	50,00	384	7,68	8	3,25	1.268	30,75	/m ²

Technische Kurzinfo Öko Fugenstein 8 cm, 1,2 cm Fuge

Rastermaß: 20 cm

Sickerleistung: rechnerische Sickerleistung bis zu 4000 l/s/ha mit Splitt 2/4 mm

Fugenmaterial: Basaltsplitt 2-4 mm

Splittbedarf: pro m² ca. 12 kg Splitt 2-4 mm

Produktion mit weiteren Farben und exklusiven Oberflächen ab 300 m² möglich (auf Anfrage).

ÖKO FUGENSTEIN 2,5 CM FUGE



10 cm, 2,5 cm Fuge

Mindestabgabemenge: 1 Lage
Standardbestellmenge: ab 300m²

Form	Format L/B/H (cm)	Art.Nr.	Farbe	Fertigung*	Lieferstatus	Bedarf Stk./m ²	Palettierung			Gewicht		Listenpreis exkl. MwSt. in €	EH
							Stk./Pal	m ² /Pal.	Lagen	kg/Stk.	kg/Pal.		
	20/20/10	64153	grau	TILL/KLA	A	25,00	192	7,68	8	7,20	1.402	33,25	/m ²
	20/20/10	64154	titan-rot	TILL/KLA	A	25,00	192	7,68	8	7,20	1.402	36,58	/m ²
	20/20/10	64155	anthrazit	TILL/KLA	A	25,00	192	7,68	8	7,20	1.402	36,58	/m ²

Technische Kurzinfo Öko Fugenstein 10 cm 2,5 cm Fuge verschiebegesichert

Rastermaß: 20 cm

Sickerleistung: rechnerische Sickerleistung bis zu 6000 l/s/ha mit Splitt 2/4 mm

Fugenmaterial: Basaltsplitt 2-4 mm

Splittbedarf: pro m² ca. 25 kg Splitt 2-4 mm

ACHTUNG - ÖKO FUGENSTEIN MIT 2,5 CM FUGE MASCHINELL VERLEGBAR!

ÖKO FUGENSTEIN MEHRFORMATPFLASTER 8MM FUGE



10 cm, 8 mm Fuge, System Seesteiner

A: Mindestabgabemenge = 1 Lage, Standardbestellmenge = ab 300m²

Form	Format L/B/H (cm)	Art.Nr.	Farbe	Fertigung*	Lieferstatus	Bedarf Lage/m ²	Palettierung			Gewicht		Listenpreis exkl. MwSt. in €	EH
							Lage/Pal	m ² /Pal.	Lagen	kg/Lage	kg/Pal.		
	120/70/10 (= 1 Lage)	12419	grau	TILL/KLA	A	1,2	8	6,72	8	160	1.300	43,90	/m ²

Zeichnung und Produktinfo

6 Formate in einer Lage:

- 2 Stück 30x20 cm
- 4 Stück 25x20 cm
- 4 Stück 20x20 cm
- 4 Stück 25x15 cm
- 4 Stück 20x15 cm
- 4 Stück 15x15 cm

Das Mehrformatpflaster wird nur lagenweise geliefert. Eine Bestellung der Einzelsteine ist nicht möglich! 1 Lage hat 0,84 m².

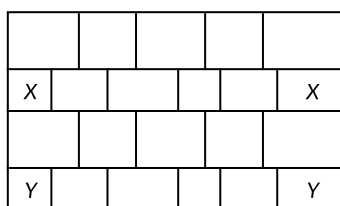

Die Steine X und Y sind beim Verlegen auszutauschen.

Die bei den Verlegemustern angegebenen Steinnengen sind ungefähre Angaben. Verschnitt oder sonstiger Mehraufwand ist gesondert zu berechnen.

RASENGITTERSTEIN 8 CM



8 cm, mit Quarzsandvorsatz, System Seesteiner

Mindestabgabemenge: 1 Lage



Format L/B/H (cm)	Art.Nr.	Farbe	Fertigung*	Lieferstatus	Bedarf Stk./m ²	Palettierung**			Gewicht		Listenpreis exkl. MwSt. in €	EH
						Stk./Pal	m ² /Pal.	Lagen	kg/Stk.	kg/Pal.		
60/40/8	61240	grau	TILL/KLA	L	4,17	40	9,60	10	26,98	1.099	19,08	/m ²

RASENGITTERSTEIN 10 CM



10 cm, mit Quarzsandvorsatz, System Seesteiner

Mindestabgabemenge: 1 Lage



Format L/B/H (cm)	Art.Nr.	Farbe	Fertigung*	Lieferstatus	Bedarf Stk./m ²	Palettierung**			Gewicht		Listenpreis exkl. MwSt. in €	EH
						Stk./Pal	m ² /Pal.	Lagen	kg/Stk.	kg/Pal.		
60/40/10	61242	grau	TILL/KLA	L	4,17	40	9,60	10	33,97	1.379	21,58	/m ²

RASENGITTERSTEIN MIT RAND 10 CM



10 cm, mit Quarzsandvorsatz, System Seesteiner

Mindestabgabemenge: 1 Lage



Format L/B/H (cm)	Art.Nr.	Farbe	Fertigung*	Lieferstatus	Bedarf Stk./m ²	Palettierung**			Gewicht		Listenpreis exkl. MwSt. in €	EH
						Stk./Pal	m ² /Pal.	Lagen	kg/Stk.	kg/Pal.		
60/40/10	61243	grau	TILL/KLA	L	4,17	40	9,60	10	36,47	1.479	24,92	/m ²

RASENGITTERSTEIN 12 CM



12 cm, mit Quarzsandvorsatz, System Seesteiner

Mindestabgabemenge: 1 Lage



Format L/B/H (cm)	Art.Nr.	Farbe	Fertigung*	Lieferstatus	Bedarf Stk./m ²	Palettierung**			Gewicht		Listenpreis exkl. MwSt. in €	EH
						Stk./Pal	m ² /Pal.	Lagen	kg/Stk.	kg/Pal.		
60/40/12	67606	grau	TILL/KLA	L	4,17	32	7,68	8	39,97	1.299	28,25	/m ²

ACHTUNG - MASCHINELL VERLEGBAR!

Füllmenge:

Rasengitterstein 8cm: ca. 0,025 m³/m²

Rasengitterstein 10cm: ca. 0,03 m³/m²

Rasengitterstein 12cm: ca. 0,035 m³/m²

MARKIERUNGSSTEIN



8 cm

Mindestabgabemenge: 1 Stk.

Form	Format L/B/H (cm)	Art.Nr.	Farbe	Fertigung*	Lieferstatus	Bedarf Stk./m ²	Palettierung			Gewicht		Listenpreis exkl. MwSt. in €	EH
							Stk./Pal	m ² /Pal.	Lagen	kg/Stk.	kg/Pal.		
	8/8/8	61895	grau	TILL/KLA	L	156,25	560	3,58	4	1,10	636	1,13	/Stk.
	8/8/8	61897	anthrazit	TILL/KLA	L	156,25	560	3,58	4	1,10	636	1,23	/Stk.
	8/8/8	61896	titan-rot	TILL/KLA	L	156,25	560	3,58	4	1,10	636	1,23	/Stk.

Technische Kurzinfo Bedarf pro Laufmeter:

Linie 90° = 5 Stk./LFM, Linie 45° = 7 Stk./LFM, Bedarf bei Vollfüllung: 11 Stk. Markierungssteine pro Stk. Rasengitter

RASENPLATTE LINEAR



12 cm, Steg 4,2 cm

L: Mindestabgabemenge + Standardbestellmenge = 1 Lage

Form	Format L/B/H (cm)	Art.Nr.	Farbe	Fertigung*	Lieferstatus	Bedarf Stk./m ²	Palettierung			Gewicht		Listenpreis exkl. MwSt. in €	EH
							Stk./Pal	m ² /Pal.	Lagen	kg/Stk.	kg/Pal.		
	40/30/12	12084	grau	TILL/KLA	L	8,33	64	7,68	8	20	1.300	45,30	/m ²

RASENPLATTE MODERNA



12 cm

A: Mindestabgabemenge = 1Lage, Standardbestellmenge = ab 300m²

Form	Format L/B/H (cm)	Art.Nr.	Farbe	Fertigung*	Lieferstatus	Bedarf Stk./m ²	Palettierung			Gewicht		Listenpreis exkl. MwSt. in €	EH
							Stk./Pal	m ² /Pal.	Lagen	kg/Stk.	kg/Pal.		
	60/20/12	12121	grau	TILL/KLA	A	8,33	64	7,68	8	19,8	1.287	45,30	/m ²

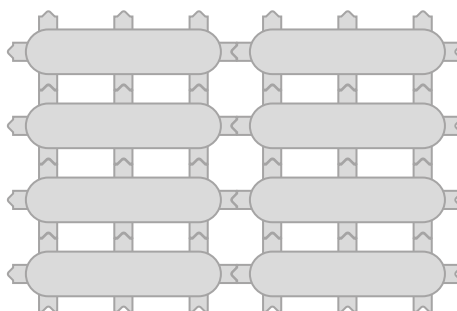

VG5 GREENLINER 10,8 CM



10,8 cm, mit 4cm Fuge, 5-seitige Verschiebesicherung

Mindestabgabemenge: 1 Lage
Standardbestellmenge: ab 300m²

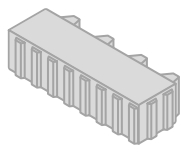

Format L/B/H (cm)	Art.Nr.	Farbe	Fertigung*	Liefer- status	Bedarf Stk./m ²	Palettierung**			Gewicht		Listenpreis exkl. MwSt. in €	EH
						Stk./Pal	m ² /Pal.	Lagen	kg/Stk.	kg/Pal.		
40/15/10,8	10140	grau	TILL	A	16,67	120	7,20	8	11,08	1.350	45,90	/m ²

VG5 GREENLINER 16,8 CM



16,8 cm, mit 4cm Fuge, 5-seitige Verschiebesicherung

Mindestabgabemenge: 1 Lage
Standardbestellmenge: ab 300m²

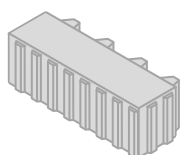

Format L/B/H (cm)	Art.Nr.	Farbe	Fertigung*	Liefer- status	Bedarf Stk./m ²	Palettierung**			Gewicht		Listenpreis exkl. MwSt. in €	EH
						Stk./Pal	m ² /Pal.	Lagen	kg/Stk.	kg/Pal.		
40/15/16,8	10312	grau	TILL	A	16,67	60	3,60	4	19,16	1.170	79,30	/m ²

*TILL = Tillmitsch | KLA = Klagenfurt | L = Lagerware, A = Auftragsbezogen | Hinweis: Farblich markierte Produkte sind Aktionsprodukte.

Bestellungen werden auf ganze Lagen aufgerundet, die kleinste Liefermenge ist 1 Lage. | Aufgrund saisonaler Schwankungen kann es zu Lieferengpässen kommen.

RINAFIX HYDROPLATTE



100 x 100 cm

Mindestabgabemenge + Standardbestellmenge = 1 Stk.

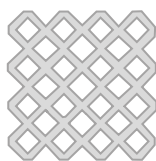

Format L/B/H (cm)	Art.Nr.	Farbe	Fertigung*	Lieferstatus	Bedarf Stk./m ²	Palettierung			Gewicht		Listenpreis exkl. MwSt. in €	EH
						Stk./Pal	m ² /Pal.	Lagen	kg/Stk.	kg/Pal.		
100/100/30	64132	grau	TILL/KLA	A	1,00	3	3,00	3	390,00	1.190	164,17	/Stk.

RINAFIX RANDSTEIN



100 x 100 cm

Mindestabgabemenge + Standardbestellmenge = 1 Stk.

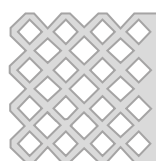

Format L/B/H (cm)	Art.Nr.	Farbe	Fertigung*	Lieferstatus	Bedarf Stk./m ²	Palettierung			Gewicht		Listenpreis exkl. MwSt. in €	EH
						Stk./Pal	m ² /Pal.	Lagen	kg/Stk.	kg/Pal.		
100/100/30	64159	grau	TILL/KLA	A	1,00	3	3,00	3	410,00	1.250	181,67	/Stk.

RINAFIX ECKSTEIN



100 x 100 cm

Mindestabgabemenge + Standardbestellmenge = 1 Stk.

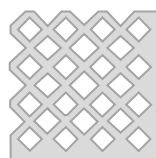

Format L/B/H (cm)	Art.Nr.	Farbe	Fertigung*	Lieferstatus	Bedarf Stk./m ²	Palettierung			Gewicht		Listenpreis exkl. MwSt. in €	EH
						Stk./Pal	m ² /Pal.	Lagen	kg/Stk.	kg/Pal.		
100/100/30	64160	grau	TILL/KLA	A	1,00	3	3,00	3	420,00	1.280	181,67	/Stk.

Verhebezange - Leihgebühr je Baustelle (Vorbestellung nötig) € 20,00 exkl. MwSt. pro Tag
Max. Leihdauer 14 Tage (Verlängerung nur nach Absprache). Bei Beschädigung werden die Reparaturkosten nach Aufwand verrechnet. Bei Verlust wird ein Betrag von € 2.000,- exkl. MwSt. verrechnet.

Technische Kurzinfo Rinafix Hydroplatte 100 x 100

Kanten gefast 45° 5 mm, mit angeformten Distanzhaltern, mit Quarzvorsatz,
 Belastbarkeit/Befahrbarkeit: mit LKW bis 10 t Achslast - keine Raupen-/Kettenfahrzeuge!
 Humusfüllmenge ca. 150 Liter/m²; Grünflächenanteil > 41 %

RINAFIX LIGHT



50 x 50 cm

A: Mindestabgabemenge = 1Lage, Standardbestellmenge = ab 300m²



Format L/B/H (cm)	Art.Nr.	Farbe	Fertigung*	Lieferstatus	Bedarf Stk./m ²	Palettierung			Gewicht		Listenpreis exkl. MwSt. in €	EH
						Stk./Pal	m ² /Pal.	Lagen	kg/Stk.	kg/Pal.		
50/50/30	12368	grau	TILL/KLA	A	4,00	12	3,00	3	73,00	896	88,70	/Stk.

CLASSIC FLÜSTER



6 cm, ohne Fase

Mindestabgabemenge: 1 Lage
Standardbestellmenge: ab 300m²

Form	Format L/B/H (cm)	Art.Nr.	Farbe	Fertigung*	Lieferstatus	Bedarf Stk./m ²	Palettierung			Gewicht		Listenpreis exkl. MwSt. in €	EH
							Stk./Pal	m ² /Pal.	Lagen	kg/Stk.	kg/Pal.		
□	30/20/6	62186	grau	TILL/KLA	A	16,67	160	9,60	10	8,00	1.300	31,30	/m ²
■	20/20/6	62185	grau	TILL/KLA	A	25,00	240	9,60	10	5,33	1.299	31,30	/m ²

Produktion mit weiteren Farben und exklusiven Oberflächen ab 300 m² möglich (auf Anfrage).

CLASSIC



12 cm, mit Fase,

Mindestabgabemenge: 1 Lage
Standardbestellmenge: ab 300m²

Form	Format L/B/H (cm)	Art.Nr.	Farbe	Fertigung*	Lieferstatus	Bedarf Stk./m ²	Palettierung			Gewicht		Listenpreis exkl. MwSt. in €	EH
							Stk./Pal	m ² /Pal.	Lagen	kg/Stk.	kg/Pal.		
□	20/30/12	12396	grau	TILL/KLA	A	16,67	96	5,76	6	16,92	1.620	58,30	/m ²
■	30/30/12	12397	grau	TILL/KLA	A	11,11	72	6,48	6	25,38	1.830	58,30	/m ²
□	40/30/12	12398	grau	TILL/KLA	A	8,33	54	6,48	6	33,84	1.830	58,30	/m ²

Produktion mit weiteren Farben und exklusiven Oberflächen ab 300 m² möglich (auf Anfrage).

MILANO S-SYSTEMSTEIN 8 CM

8 cm, System Seesteiner

 L: Mindestabgabemenge + Standardbestellmenge = 1 Lage
 A: Mindestabgabemenge = 1 Lage, Standardbestellmenge = ab 300m²

Form	Format L/B/H (cm)	Art.Nr.	Farbe	Fertigung*	Liefer- status	Bedarf Stk./m ²	Palettierung			Gewicht		Listenpreis exkl. MwSt. in €	EH
							Stk./Pal	m ² /Pal.	Lagen	kg/Stk.	kg/Pal.		
	90/90/8	10622	grau	TILL/KLA	A	1,23	8	6,48	8	149,59	1.217	52,90	/m ²
	90/60/8	10624	grau	TILL/KLA	A	1,85	16	8,64	8	99,46	1.611	52,90	/m ²
	80/60/8	10625	grau	TILL/KLA	A	2,08	16	7,69	8	88,46	1.435	52,90	/m ²
	80/40/8	12146	grau	TILL/KLA	A	3,13	16	5,11	8	60,16	9,83	52,90	/m ²
	60/60/8	10626	grau	TILL/KLA	A	2,78	16	5,76	8	66,19	1.079	52,90	/m ²
	60/40/8	21473	grau	TILL/KLA	A	4,17	32	7,67	8	44,12	1.432	41,70	/m ²
	60/30/8	10232	grau	TILL/KLA	A	5,56	48	8,64	8	33,09	1.608	41,70	/m ²
	45/30/8	10233	grau	TILL/KLA	A	7,40	64	8,64	8	24,86	1.611	41,70	/m ²
	40/40/8	21482	grau	TILL/KLA	A	6,25	48	7,68	8	29,44	1.433	41,70	/m ²
	40/20/8	62079	grau	TILL/KLA	A	12,50	96	7,68	8	14,72	1.433	41,70	/m ²
	30/30/8	10235	grau	TILL/KLA	A	11,11	96	8,64	8	16,56	1.610	41,70	/m ²
	30/20/8	21494	grau	TILL/KLA	L	16,67	128	7,68	8	11,04	1.433	41,70	/m ²
	20/20/8	21498	grau	TILL/KLA	L	25,00	192	7,68	8	7,36	1.433	29,08	/m ²
	20/10/8	21505	grau	TILL/KLA	A	50,00	384	7,68	8	3,68	1.433	29,08	/m ²
	10/10/8	10236	grau	TILL/KLA	A	100,00	704	7,04	8	1,84	1.315	29,08	/m ²

MILANO S-SYSTEMSTEIN 10 CM



10 cm, System Seesteiner

Mindestabgabemenge: 1 Lage
Standardbestellmenge: ab 300m²

Form	Format L/B/H (cm)	Art.Nr.	Farbe	Fertigung*	Lieferstatus	Bedarf Stk./m ²	Palettierung			Gewicht		Listenpreis exkl. MwSt. in €	EH
							Stk./Pal	m ² /Pal.	Lagen	kg/Stk.	kg/Pal.		
	30/20/10	23048	grau	TILL/KLA	A	16,67	96	5,76	6	14,34	1.397	41,90	/m ²
	30/10/10	10237	grau	TILL/KLA	A	33,33	192	5,76	6	7,17	1.397	41,90	/m ²
	20/20/10	23042	grau	TILL/KLA	A	25,00	144	5,76	6	9,56	1.397	41,90	/m ²
	20/10/10	10238	grau	TILL/KLA	A	50,00	288	5,76	6	4,78	1.397	41,90	/m ²

Produktion mit weiteren Farben und exklusiven Oberflächen ab 300m² möglich (auf Anfrage).

MILANO S-MEHRFORMAT 10 CM



10 cm, System Seesteiner

Mindestabgabemenge: 1 Lage
Standardbestellmenge: ab 300m²

Form	Format L/B/H (cm)	Art.Nr.	Farbe	Fertigung*	Lieferstatus	Bedarf Stk./m ²	Palettierung			Gewicht		Listenpreis exkl. MwSt. in €	EH
							Stk./Pal	m ² /Pal.	Lagen	kg/Stk.	kg/Pal.		
	120/70/10 (=1 Lage)	12421	grau	TILL/KLA	A	1,2	8	6,72	8	182	1.480	44,90	/m ²

Zeichnung und Produktinfo

6 Formate in einer Lage:

- 2 Stück 30x20 cm
- 4 Stück 25x20 cm
- 4 Stück 20x20 cm
- 4 Stück 25x15 cm
- 4 Stück 20x15 cm
- 4 Stück 15x15 cm

Das Mehrformatpflaster wird nur lagenweise geliefert.
Eine Bestellung der Einzelsteine ist nicht möglich!
1 Lage hat 0,84 m².

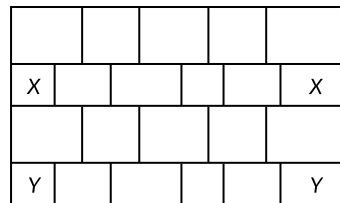

Die Steine X und Y sind beim Verlegen auszutauschen.

Die bei den Verlegemustern angegebenen Steilmengen sind ungefähre Angaben. Verschnitt oder sonstiger Mehraufwand ist gesondert zu berechnen.

Produktion mit weiteren Farben und exklusiven Oberflächen ab 300m² möglich (auf Anfrage).

MILANO S-SYSTEMSTEIN 16 CM

16 cm, System Seesteiner

 Mindestabgabemenge: 1 Lage
 Standardbestellmenge: ab 300m²

Form	Format L/B/H (cm)	Art.Nr.	Farbe	Fertigung*	Lieferstatus	Bedarf Stk./m ²	Palettierung			Gewicht		Listenpreis exkl. MwSt. in €	EH
							Stk./Pal	m ² /Pal.	Lagen	kg/Stk.	kg/Pal.		
	60/40/16	10244	grau	TILL/KLA	A	4,17	16	3,84	4	88,25	1.432	59,70	/m ²
	40/40/16	10245	grau	TILL/KLA	A	6,25	24	3,84	4	58,88	1.433	59,70	/m ²

MILANO FLÜSTER

8 cm ohne Fase, System Seesteiner

 Mindestabgabemenge: 1 Lage
 Standardbestellmenge: ab 300m²

Form	Format L/B/H (cm)	Art.Nr.	Farbe	Fertigung*	Lieferstatus	Bedarf Stk./m ²	Palettierung			Gewicht		Listenpreis exkl. MwSt. in €	EH
							Stk./Pal	m ² /Pal.	Lagen	kg/Stk.	kg/Pal.		
	50/50/8	12342	grau	TILL/KLA	A	4,00	32	8,00	8	46,00	1.492	44,90	/m ²
	50/25/8	12343	grau	TILL/KLA	A	8,00	64	8,00	8	23,00	1.492	44,90	/m ²

 Produktion mit weiteren Farben und exklusiven Oberflächen ab 300m² möglich (auf Anfrage).

BAHNSTEIG PFLASTERPLATTE 8 CM



8 cm, ohne Fase, System Seesteiner

Mindestabgabemenge: 1 Lage
Standardbestellmenge: ab 300m²

Form	Format L/B/H (cm)	Art.Nr.	Farbe	Fertigung*	Lieferstatus	Bedarf Stk./m ²	Palettierung			Gewicht		Listenpreis exkl. MwSt. in €	EH
							Stk./Pal	m ² /Pal.	Lagen	kg/Stk.	kg/Pal.		
	50/50/8	11580	black galaxy	TILL/KLA	A	4,00	32	8	8	46,00	1.492	Preis auf Anfrage	/m ²
	50/25/8	11581	black galaxy	TILL/KLA	A	8,00	64	8	8	23,00	1.492	Preis auf Anfrage	/m ²

PENDEL Rinne



8 cm ohne Fase, System Seesteiner

Mindestabgabemenge +
Standardbestellmenge = 1 Stk.

Form	Format L/B/H (cm)	Art.Nr.	Farbe	Fertigung*	Lieferstatus	Bedarf Stk./m ²	Palettierung			Gewicht		Listenpreis exkl. MwSt. in €	EH
							Stk./Pal	m ² /Pal.	Lagen	kg/Stk.	kg/Pal.		
	50/50/8	11580	black galaxy	TILL/KLA	A	4,00	32	8	8	46,00	1.492	Preis auf Anfrage	/m ²

PENDEL Rinne MIT LOCH



8 cm ohne Fase, mit Lochbohrung 2-teilig, System Seesteiner

Mindestabgabemenge +
Standardbestellmenge = 1 Stk.

Form	Format L/B/H (cm)	Art.Nr.	Farbe	Fertigung*	Lieferstatus	Bedarf Stk./m ²	Palettierung			Gewicht		Listenpreis exkl. MwSt. in €	EH
							Stk./Pal	m ² /Pal.	Lagen	kg/Stk.	kg/Pal.		
	50/50/8	11685	black galaxy	TILL/KLA	A	4,00	32	8	8	46,00	1.492	Preis auf Anfrage	/m ²

TAKTIL BLINDENLEITSYSTEM MIT RILLEN



50/50/8 cm

L: Mindestabgabemenge + Standardbestellmenge = 1 Stk.
A: Mindestabgabemenge + Standardbestellmenge = 1 Stk.



Format L/B/H (cm)	Art.Nr.	Farbe	Fertigung*	Lieferstatus	Bedarf Stk./m ²	Palettierung			Gewicht		Listenpreis exkl. MwSt. in €	EH
						Stk./Pal	m ² /Pal.	Lagen	kg/Stk.	kg/Pal.		
50/50/8	11686	grau	TILL/KLA	A	4,00	32	8,00	8	45,00	1.460	16,30	/Stk.
50/50/8	11631	anthrazit	TILL/KLA	A	4,00	32	8,00	8	45,00	1.460	20,30	/Stk.

TAKTIL BLINDENLEITSYSTEM MIT RILLEN



40/40/6 cm

L: Mindestabgabemenge + Standardbestellmenge = 1 Stk.
A: Mindestabgabemenge + Standardbestellmenge = 1 Stk.



Format L/B/H (cm)	Art.Nr.	Farbe	Fertigung*	Lieferstatus	Bedarf Stk./m ²	Palettierung			Gewicht		Listenpreis exkl. MwSt. in €	EH
						Stk./Pal	m ² /Pal.	Lagen	kg/Stk.	kg/Pal.		
40/40/6	62190	grau	TILL/KLA	L	6,25	48	7,68	8	22,00	1.076	14,30	/Stk.
40/40/6	62184	anthrazit	TILL/KLA	A	6,25	48	7,68	8	22,00	1.076	17,70	/Stk.

TAKTIL BLINDENLEITSYSTEM MIT RILLEN



35/35/8 cm

L: Mindestabgabemenge + Standardbestellmenge = 1 Stk.
A: Mindestabgabemenge + Standardbestellmenge = 1 Stk.



Format L/B/H (cm)	Art.Nr.	Farbe	Fertigung*	Lieferstatus	Bedarf Stk./m ²	Palettierung			Gewicht		Listenpreis exkl. MwSt. in €	EH
						Stk./Pal	m ² /Pal.	Lagen	kg/Stk.	kg/Pal.		
35/35/8	61424	grau	TILL/KLA	L	8,16	48	5,88	8	22,01	1.076	11,30	/Stk.
35/35/8	61426	anthrazit	TILL/KLA	A	8,16	48	5,88	8	22,01	1.076	14,70	/Stk.

Taktile Leitsysteme können mittels spezieller Blindenleitsteine hergestellt werden. Zur optimalen Orientierung auf öffentlichen Verkehrsflächen haben sich bei Bodenmarkierungen Leitstreifen bewährt. Quer zu den Leitstreifen angeordnete Rillen, aber auch schachbrettartige Markierungen oder genoppte Bodenplatten signalisieren das Ende des Gehsteiges oder machen auf eine Richtungsänderung aufmerksam.

TAKTIL BLINDENLEITSYSTEM MIT NOPPEN

40/40/6 cm

L: Mindestabgabemenge + Standardbestellmenge = 1 Stk.

A: Mindestabgabemenge + Standardbestellmenge = 1 Stk.

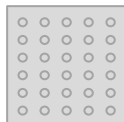

Format L/B/H (cm)	Art.Nr.	Farbe	Fertigung*	Lieferstatus	Bedarf Stk./m ²	Palettierung			Gewicht		Listenpreis exkl. MwSt. in €	EH
						Stk./Pal	m ² /Pal.	Lagen	kg/Stk.	kg/Pal.		
40/40/6	10017	grau	TILL/KLA	L	6,25	48	7,68	8	22,00	1.076	14,70	/Stk.
40/40/6	10015	anthrazit	TILL/KLA	A	6,25	48	7,68	8	22,00	1.076	17,70	/Stk.

TAKTIL BLINDENLEITSYSTEM MIT NOPPEN

35/35/8 cm

L: Mindestabgabemenge + Standardbestellmenge = 1 Stk.

A: Mindestabgabemenge + Standardbestellmenge = 1 Stk.

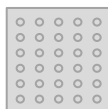

Format L/B/H (cm)	Art.Nr.	Farbe	Fertigung*	Lieferstatus	Bedarf Stk./m ²	Palettierung			Gewicht		Listenpreis exkl. MwSt. in €	EH
						Stk./Pal	m ² /Pal.	Lagen	kg/Stk.	kg/Pal.		
35/35/8	61425	grau	TILL/KLA	L	8,16	48	5,88	8	22,01	1.076	11,30	/Stk.
35/35/8	61427	anthrazit	TILL/KLA	A	8,16	48	5,88	8	22,01	1.076	14,70	/Stk.

Produktion mit weiteren Farben und exklusiven Oberflächen ab 300m² möglich (auf Anfrage).

Taktile Leitsysteme können mittels spezieller Blindenleitsteine hergestellt werden. Zur optimalen Orientierung auf öffentlichen Verkehrsflächen haben sich bei Bodenmarkierungen Leitstreifen bewährt. Quer zu den Leitstreifen angeordnete Rillen, aber auch schachbrettartige Markierungen oder genoppte Bodenplatten signalisieren das Ende des Gehsteiges oder machen auf eine Richtungsänderung aufmerksam.

DUOMO 12 CM

12 cm, System Seesteiner

 Mindestabgabemenge: 1 Lage
 Standardbestellmenge: ab 300m²

Form	Format L/B/H (cm)	Art.Nr.	Farbe	Fertigung*	Lieferstatus	Bedarf Stk./m ²	Palettierung			Gewicht		Listenpreis exkl. MwSt. in €	EH
							Stk./Pal	m ² /Pal.	Lagen	kg/Stk.	kg/Pal.		
	126,4/63,2/12	23606	grau	TILL/KLA	A	1,25	5	3,99	5	225,00	1.145	76,70	/m ²
	94,8/63,2/12	10249	grau	TILL/KLA	A	1,67	10	5,99	5	168,41	1.704	76,70	/m ²
	63,2/63,2/12	10251	grau	TILL/KLA	A	2,5	10	3,99	5	112,50	1.145	76,70	/m ²

DUOMO 18 CM

18 cm, System Seesteiner

 Mindestabgabemenge: 1 Lage
 Standardbestellmenge: ab 300m²

Form	Format L/B/H (cm)	Art.Nr.	Farbe	Fertigung*	Lieferstatus	Bedarf Stk./m ²	Palettierung			Gewicht		Listenpreis exkl. MwSt. in €	EH
							Stk./Pal	m ² /Pal.	Lagen	kg/Stk.	kg/Pal.		
	126,4/63,2/18	25446	grau	TILL/KLA	A	1,25	4	3,20	4	336,00	1.364	99,90	/m ²
	94,8/63,2/18	10248	grau	TILL/KLA	A	1,67	8	4,79	4	251,50	2.032	99,90	/m ²
	63,2/63,2/18	25444	grau	TILL/KLA	A	2,5	8	3,20	4	168,00	1.364	99,90	/m ²

 Produktion mit weiteren Farben und exklusiven Oberflächen ab 300m² möglich (auf Anfrage).

SEESTEINER VG5



10,8 cm, mit Mikrofase, Verschiebesicherung an 5 Seiten

Mindestabgabemenge: 1 Lage
Standardbestellmenge: ab 300m²

Form	Format L/B/H (cm)	Art.Nr.	Farbe	Fertigung*	Lieferstatus	Bedarf Stk./m ²	Palettierung			Gewicht		Listenpreis exkl. MwSt. in €	EH
							Stk./Pal	m ² /Pal.	Lagen	kg/Stk.	kg/Pal.		
	40/30/10,8	10253	grau	TILL/KLA	A	8,33	54	6,48	6	28,21	1.543	46,30	/m ²
	40/15/10,8	64141	grau	TILL/KLA	A	16,65	90	5,41	6	14,11	1.290	46,30	/m ²
	30/30/10,8	64140	grau	TILL/KLA	A	11,11	72	6,48	6	21,15	1.543	46,30	/m ²
	30/20/10,8	12391	grau	TILL	A	16,67	96	5,76	6	14,22	1.365	46,30	/m ²
	30/15/10,8	64139	grau	TILL/KLA	A	22,00	120	5,45	6	10,68	1.302	46,30	/m ²
	20/20/10,8	64130	grau	TILL/KLA	A	25,00	192	7,68	6	9,40	1.825	46,30	/m ²
	20/10/10,8	64138	grau	TILL/KLA	A	50,00	288	5,76	6	4,70	1.374	46,30	/m ²

Produktion mit weiteren Farben und exklusiven Oberflächen ab 300m² möglich (auf Anfrage).

VG5 GREENLINER 10,8 CM



10,8 cm, mit 4cm Fuge, 5-seitige Verschiebesicherung

Mindestabgabemenge: 1 Lage
Standardbestellmenge: ab 300m²

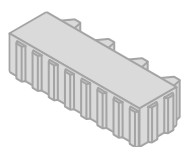

Format L/B/H (cm)	Art.Nr.	Farbe	Fertigung*	Lieferstatus	Bedarf Stk./m ²	Palettierung**			Gewicht		Listenpreis exkl. MwSt. in €	EH
						Stk./Pal	m ² /Pal.	Lagen	kg/Stk.	kg/Pal.		
40/15/10,8	10140	grau	TILL	A	16,67	120	7,20	8	11,08	1.350	45,90	/m ²





*TILL = Tillmitsch | KLA = Klagenfurt | L = Lagerware, A = Auftragsbezogen | Hinweis: Farblich markierte Produkte sind Aktionsprodukte.
Bestellungen werden auf ganze Lagen aufgerundet, die kleinste Liefermenge ist 1 Lage. | Aufgrund saisonaler Schwankungen kann es zu Lieferengpässen kommen.

SEESTEINER TITANPLATTE 10,8 CM



10,8 cm, mit Mikrofase, Verschiebesicherung an 5 Seiten

Mindestabgabemenge: 1 Lage
Standardbestellmenge: ab 300m²



Form	Format L/B/H (cm)	Art.Nr.	Farbe	Fertigung*	Lieferstatus	Bedarf Stk./m ²	Palettierung			Gewicht		Listenpreis exkl. MwSt. in €	EH
							Stk./Pal	m ² /Pal.	Lagen	kg/Stk.	kg/Pal.		
	80/40/10,8	64146	grau	TILL/KLA	A	3,12	16	5,13	8	75,72	1.232	50,30	/m ²
	60/60/10,8	64145	grau	TILL/KLA	A	2,80	16	5,71	8	84,00	1.364	50,30	/m ²
	60/40/10,8	64144	grau	TILL/KLA	A	4,17	24	5,76	6	56,65	1.380	50,30	/m ²
	60/30/10,8	64143	grau	TILL/KLA	A	5,55	36	6,49	6	42,40	1.546	50,30	/m ²
	40/40/10,8	64142	grau	TILL	A	6,25	36	5,76	6	37,80	1.381	50,30	/m ²

SEESTEINER TITANPLATTE 12,8 CM



12,8 cm, mit Mikrofase, Verschiebesicherung an 5 Seiten

Mindestabgabemenge: 1 Lage
Standardbestellmenge: ab 300m²

Form	Format L/B/H (cm)	Art.Nr.	Farbe	Fertigung*	Lieferstatus	Bedarf Stk./m ²	Palettierung			Gewicht		Listenpreis exkl. MwSt. in €	EH
							Stk./Pal	m ² /Pal.	Lagen	kg/Stk.	kg/Pal.		
	60/30/12,8	10256	grau	TILL/KLA	A	5,55	24	4,32	4	54,19	1.321	58,30	/m ²
	45/30/12,8	10255	grau	TILL/KLA	A	7,41	30	4,05	5	40,59	1.238	58,30	/m ²
	30/30/12,8	10254	grau	TILL/KLA	A	11,11	48	4,32	4	27,07	1.319	58,30	/m ²

SEESTEINER TITANPLATTE 14,8 CM



14,8 cm, mit Mikrofase, Verschiebesicherung an 5 Seiten

Mindestabgabemenge: 1 Lage
Standardbestellmenge: ab 300m²

Form	Format L/B/H (cm)	Art.Nr.	Farbe	Fertigung*	Lieferstatus	Bedarf Stk./m ²	Palettierung			Gewicht		Listenpreis exkl. MwSt. in €	EH
							Stk./Pal	m ² /Pal.	Lagen	kg/Stk.	kg/Pal.		
	120/40/14,8	64165	grau	TILL/KLA	A	2,10	8	3,81	4	160,71	1.306	69,90	/m ²
	100/40/14,8	64164	grau	TILL/KLA	A	2,50	10	4,00	5	135,00	1.370	69,90	/m ²
	80/40/14,8	64163	grau	TILL/KLA	A	3,12	12	3,85	6	108,17	1.318	69,90	/m ²
	60/40/14,8	64162	grau	TILL/KLA	A	4,17	16	3,84	4	80,80	1.313	69,90	/m ²
	40/40/14,8	64161	grau	TILL/KLA	A	6,25	24	3,84	4	54,00	1.316	69,90	/m ²
	40/20/14,8	10419	grau	TILL/KLA	A	12,50	48	3,84	4	27,22	1.327	69,90	/m ²

SEESTEINER TITANPLATTE MEHRFORMAT



14,8 cm, mit Mikrofase, Verschiebesicherung an 5 Seiten

Mindestabgabemenge: 1 Lage
Standardbestellmenge: ab 300m²

Form	Format L/B/H (cm)	Art.Nr.	Farbe	Fertigung*	Lieferstatus	Bedarf Stk./m ²	Palettierung			Gewicht		Listenpreis exkl. MwSt. in €	EH
							Stk./Pal	m ² /Pal.	Lagen	kg/Stk.	kg/Pal.		
	117/84/14,8 (= 1 Lage)	11106	grau	TILL/KLA	A	1,02	4	3,92	4	346,80	1.407	69,90	/m ²

Zeichnung und Produktinfo

4 Formate in einer Lage:

- 3 Stück 17x17x14,8 cm
- 4 Stück 34x17x14,8 cm
- 3 Stück 34x34x14,8 cm
- 2 Stück 51x34x14,8 cm

Das Mehrformatpflaster wird nur lagenweise geliefert. Eine Bestellung der Einzelsteine ist nicht möglich. Eine Lage hat 1,02 m².

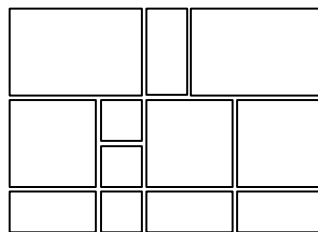

Verlegemuster Römischer Verband

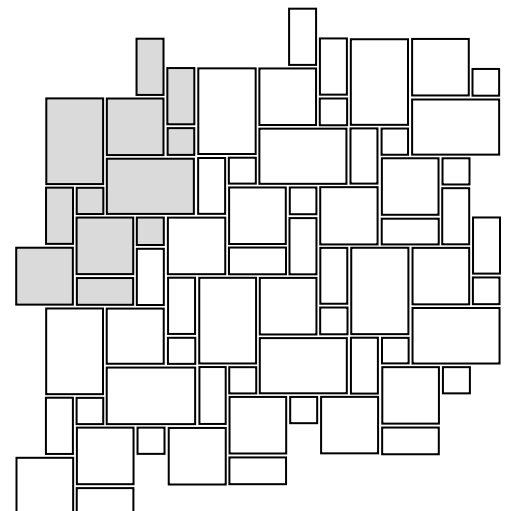





Die bei den Verlegemustern angegebenen Steinmengen sind ungefähre Angaben. Verschnitt oder sonstiger Mehraufwand ist gesondert zu berechnen.

SEESTEINER TITANPLATTE 16,8 CM



16,8 cm, mit Mikrofase, Verschiebesicherung an 5 Seiten

Mindestabgabemenge: 1 Lage
Standardbestellmenge: ab 300m²

Form	Format L/B/H (cm)	Art.Nr.	Farbe	Fertigung*	Lieferstatus	Bedarf Stk./m ²	Palettierung			Gewicht		Listenpreis exkl. MwSt. in €	EH
							Stk./Pal	m ² /Pal.	Lagen	kg/Stk.	kg/Pal.		
	60/50/16,8	11107	grau	TILL/KLA	A	3,33	12	3,60	6	114,71	1.397	85,30	/m ²
	60/40/16,8	11004	grau	TILL/KLA	A	4,17	16	3,84	4	91,61	1.486	85,30	/m ²
	60/30/16,8	11110	grau	TILL/KLA	A	5,56	24	4,32	4	68,7	1.669	85,30	/m ²
	10/20/16,8	11114	grau	TILL/KLA	A	50	175	3,50	5	7,64	1.357	85,30	/m ²

VG5 GREENLINER 16,8 CM



16,8 cm, mit 4cm Fuge, 5-seitige Verschiebesicherung

Mindestabgabemenge: 1 Lage
Standardbestellmenge: ab 300m²

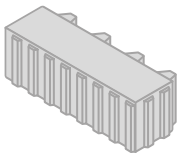

Format L/B/H (cm)	Art.Nr.	Farbe	Fertigung*	Lieferstatus	Bedarf Stk./m ²	Palettierung**			Gewicht		Listenpreis exkl. MwSt. in €	EH
						Stk./Pal	m ² /Pal.	Lagen	kg/Stk.	kg/Pal.		
40/15/16,8	10312	grau	TILL	A	16,67	60	3,60	4	19,16	1.170	79,30	/m ²

SEESTEINER TITANPLATTE 18,8 CM



18,8 cm, mit Mikrofase, Verschiebesicherung an 5 Seiten

Mindestabgabemenge: 1 Lage
Standardbestellmenge: ab 300m²

Form	Format L/B/H (cm)	Art.Nr.	Farbe	Fertigung*	Lieferstatus	Bedarf Stk./m ²	Palettierung			Gewicht		Listenpreis exkl. MwSt. in €	EH
							Stk./Pal	m ² /Pal.	Lagen	kg/Stk.	kg/Pal.		
	120/60/18,8	69078	grau	TILL/KLA	A	1,39	4	2,88	4	312,95	1.272	99,90	/m ²
	90/90/18,8	10627	grau	TILL/KLA	A	1,23	4	3,24	3	353,56	1.435	99,90	/m ²
	90/60/18,8	10628	grau	TILL/KLA	A	1,85	6	3,24	3	235,14	1.431	99,90	/m ²
	80/80/18,8	67914	grau	TILL/KLA	A	1,60	5	3,13	5	271,88	1.379	99,90	/m ²
	80/60/18,8	64168	grau	TILL/KLA	A	2,10	6	2,86	3	207,14	1.263	99,90	/m ²
	60/60/18,8	64167	grau	TILL/KLA	A	2,80	8	3,21	4,5	155,36	1.418	99,90	/m ²
	60/40/18,8	64166	grau	TILL/KLA	A	4,17	12	2,88	3	103,84	1.266	99,90	/m ²
	60/30/18,8	10630	grau	TILL/KLA	A	5,56	18	3,24	3	77,88	1.422	99,90	/m ²
	30/30/18,8	10631	grau	TILL/KLA	A	11,11	36	3,24	3	38,97	1.423	99,90	/m ²

Produktion mit weiteren Farben und exklusiven Oberflächen ab 300 m² möglich (auf Anfrage).

TOPSTONE MEHRSCICHTPLATTE



auf Anfrage

Form	Format L/B/H (cm)	Art.Nr.	Farbe	Fertigung*	Lieferstatus	Bedarf Stk./m ²	Palettierung			Gewicht		Listenpreis exkl. MwSt. in €	EH
							Stk./Pal	m ² /Pal.	Lagen	kg/Stk.	kg/Pal.		
auf Anfrage	60/30 bis 150/150	-	Naturstein	TILL	A	-	-	-	-	-	-	auf Anfrage	/m ²

GROSSFORMATPLATTE GEGOSSEN



Stärke auf Anfrage

auf Anfrage

Form	Format L/B/H (cm)	Art.Nr.	Farbe	Fertigung*	Lieferstatus	Bedarf Stk./m ²	Palettierung			Gewicht		Listenpreis exkl. MwSt. in €	EH
							Stk./Pal	m ² /Pal.	Lagen	kg/Stk.	kg/Pal.		
auf Anfrage	60/30 bis 600/240	-	auf Anfrage	TILL	A	-	-	-	-	-	-	auf Anfrage	/m ²

*TILL = Tillmitsch | KLA = Klagenfurt | L = Lagerware, A = Auftragsbezogen | Hinweis: Farblich markierte Produkte sind Aktionsprodukte. Bestellungen werden auf ganze Lagen aufgerundet, die kleinste Liefermenge ist 1 Lage. | Aufgrund saisonaler Schwankungen kann es zu Lieferengpässen kommen.

BEHATON 6 CM

6 cm, mit Fase

 Mindestabgabemenge: 1 Palette
 Standardbestellmenge: ab 300m²

Form	Format L/B/H (cm)	Art.Nr.	Farbe	Fertigung*	Lieferstatus	Bedarf Stk./m ²	Palettierung**			Gewicht		Listenpreis exkl. MwSt. in €	EH
							Stk./Pal	m ² /Pal.	Lagen	kg/Stk.	kg/Pal.		
	20/16,5/6	61780	grau	TILL/KLA	A	35,00	280	8,00	10	3,80	1.084	22,70	/m ²
	20/16,5/6	61784	titan-rot	TILL/KLA	A	35,00	280	8,00	10	3,80	1.084	24,90	/m ²

BEHATON FLÜSTERSTEIN 6 CM

6 cm, ohne Fase

 Mindestabgabemenge: 1 Palette
 Standardbestellmenge: ab 300m²

Form	Format L/B/H (cm)	Art.Nr.	Farbe	Fertigung*	Lieferstatus	Bedarf Stk./m ²	Palettierung**			Gewicht		Listenpreis exkl. MwSt. in €	EH
							Stk./Pal	m ² /Pal.	Lagen	kg/Stk.	kg/Pal.		
	20/16,5/6	61758	grau	TILL/KLA	A	35,00	280	8,00	10	3,80	1.084	25,30	/m ²
	20/16,5/6	61762	titan-rot	TILL/KLA	A	35,00	280	8,00	10	3,80	1.084	27,90	/m ²

BEHATON 8 CM

8 cm, mit Fase

 Mindestabgabemenge: 1 Palette
 Standardbestellmenge: ab 300m²

Form	Format L/B/H (cm)	Art.Nr.	Farbe	Fertigung*	Lieferstatus	Bedarf Stk./m ²	Palettierung**			Gewicht		Listenpreis exkl. MwSt. in €	EH
							Stk./Pal	m ² /Pal.	Lagen	kg/Stk.	kg/Pal.		
	20/16,5/8	61720	grau	TILL/KLA	A	35,00	280	8,00	10	5,14	1.460	26,30	/m ²
	20/16,5/8	61730	titan-rot	TILL/KLA	A	35,00	280	8,00	10	5,14	1.460	28,90	/m ²

BEHATON FLÜSTERSTEIN 8 CM

8 cm, ohne Fase

 Mindestabgabemenge: 1 Palette
 Standardbestellmenge: ab 300m²

Form	Format L/B/H (cm)	Art.Nr.	Farbe	Fertigung*	Lieferstatus	Bedarf Stk./m ²	Palettierung**			Gewicht		Listenpreis exkl. MwSt. in €	EH
							Stk./Pal	m ² /Pal.	Lagen	kg/Stk.	kg/Pal.		
	20/16,5/8	61754	grau	TILL/KLA	A	35,00	280	8,00	10	5,14	1.460	30,70	/m ²
	20/16,5/8	61750	titan-rot	TILL/KLA	A	35,00	280	8,00	10	5,14	1.460	33,30	/m ²

BEHATON 10 CM



10 cm, mit Fase

Mindestabgabemenge: 1 Palette
Standardbestellmenge: ab 300m²

Form	Format L/B/H (cm)	Art.Nr.	Farbe	Fertigung*	Lieferstatus	Bedarf Stk./m ²	Palettierung**			Gewicht		Listenpreis exkl. MwSt. in €	EH
							Stk./Pal	m ² /Pal.	Lagen	kg/Stk.	kg/Pal.		
	20/16,5/10	68839	grau	TILL/KLA	A	35,00	264	7,54	8	6,56	1.751	33,90	/m ²
	20/16,5/10	68842	titan-rot	TILL/KLA	A	35,00	264	7,54	8	6,56	1.751	36,70	/m ²

BEHATON FLÜSTERSTEIN 10 CM



10 cm, ohne Fase

Mindestabgabemenge: 1 Palette
Standardbestellmenge: ab 300m²

Form	Format L/B/H (cm)	Art.Nr.	Farbe	Fertigung*	Lieferstatus	Bedarf Stk./m ²	Palettierung**			Gewicht		Listenpreis exkl. MwSt. in €	EH
							Stk./Pal	m ² /Pal.	Lagen	kg/Stk.	kg/Pal.		
	20/16,5/10	68844	grau	TILL/KLA	A	35,00	264	7,54	8	6,56	1.751	33,30	/m ²
	20/16,5/10	68845	titan-rot	TILL/KLA	A	35,00	264	7,54	8	6,56	1.751	35,90	/m ²

BEHATON 14 CM



14 cm, mit Fase

Mindestabgabemenge: 1 Palette
Standardbestellmenge: ab 300m²

Form	Format L/B/H (cm)	Art.Nr.	Farbe	Fertigung*	Lieferstatus	Bedarf Stk./m ²	Palettierung**			Gewicht		Listenpreis exkl. MwSt. in €	EH
							Stk./Pal	m ² /Pal.	Lagen	kg/Stk.	kg/Pal.		
	20/16,5/14	11752	grau	TILL/KLA	A	35,00	165	4,71	5	9,43	1.576	45,90	/m ²

Verlegemuster

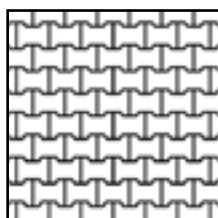

Modul 1
Bedarf pro m²:
20/16,5- 35,00 Stk.

Die bei den Verlegemustern angegebenen Steinmengen sind ungefähre Angaben. Verschnitt oder sonstiger Mehraufwand ist gesondert zu berechnen.

PAROLIN 6 CM



6 cm, mit Fase

Mindestabgabemenge: 1 Palette

Form	Format L/B/H (cm)	Art.Nr.	Farbe	Fertigung*	Lieferstatus	Bedarf Stk./m ²	Palettierung			Gewicht		Listenpreis exkl. MwSt. in €	EH
							Stk./Pal	m ² /Pal.	Lagen	kg/Stk.	kg/Pal.		
	22/11/6	25109	grau	TILL/KLA	L	40,49	350	8,64	10	3,27	1.165	19,92	/m ²

PAROLIN 8 CM



8 cm, mit Fase

Mindestabgabemenge: 1 Palette
Standardbestellmenge: ab 300m²

Form	Format L/B/H (cm)	Art.Nr.	Farbe	Fertigung*	Lieferstatus	Bedarf Stk./m ²	Palettierung**			Gewicht		Listenpreis exkl. MwSt. in €	EH
							Stk./Pal	m ² /Pal.	Lagen	kg/Stk.	kg/Pal.		
	22/11/8	26928	grau	TILL/KLA	A	40,49	400	9,88	10	4,32	1.748	25,30	/m ²
	22/11/8	25195	titan-rot	TILL/KLA	A	40,49	400	9,88	10	4,32	1.748	27,90	/m ²

** Lieferung auf MV gross Paletten 120/100 cm, 36 Stk. Normalsteine und 8 Stk. Halbsteine pro Lage

PAROLIN FLÜSTERSTEIN 8 CM



8 cm, ohne Fase

Mindestabgabemenge: 1 Palette
Standardbestellmenge: ab 300m²

Form	Format L/B/H (cm)	Art.Nr.	Farbe	Fertigung*	Lieferstatus	Bedarf Stk./m ²	Palettierung***			Gewicht		Listenpreis exkl. MwSt. in €	EH
							Stk./Pal	m ² /Pal.	Lagen	kg/Stk.	kg/Pal.		
	22/11/8	23437	grau	TILL/KLA	A	40,49	400	9,88	10	4,32	1.748	24,70	/m ²
	22/11/8	23438	titan-rot	TILL/KLA	A	40,49	400	9,88	10	4,32	1.748	27,30	/m ²

*** Lieferung auf MV gross Paletten 120/100 cm, 36 Stk. Normalsteine und 8 Stk. Halbsteine pro Lage

Verlegemuster

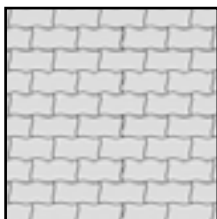

Modul 1
Bedarf pro m²:
22/11 - ca 41,00 Stk.

Die bei den Verlegemustern angegebenen Steinmengen sind ungefähre Angaben. Verschnitt oder sonstiger Mehraufwand ist gesondert zu berechnen.

ACHTUNG - MASCHINELL VERLEGBAR!

FLÜSTER COLOC



6 cm, ohne Fase

Mindestabgabemenge: 1 Palette
Standardbestellmenge: ab 300m²

Form	Format L/B/H (cm)	Art.Nr.	Farbe	Fertigung*	Liefer- status	Bedarf Stk./m ²	Palettierung**			Gewicht		Listenpreis exkl. MwSt. in €	EH
							Stk./Pal	m ² /Pal.	Lagen	kg/Stk.	kg/Pal.		
	22,5/22,5/6	25612	grau	TILL/KLA	A	26,22	270	10,3	10	5,34	1.462	31,30	/m ²

** Lieferung auf MV gross Paletten 120/100cm, 26 Stk. Normalsteine und ein Halbstein pro Lage

Verlegemuster

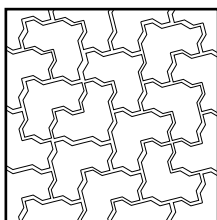

Modul 1

Bedarf pro m²:
22,5/22,5 - ca 26,22 Stk.

Die bei den
Verlegemustern
angegebenen Stein-
mengen sind ungefähre
Angaben. Verschnitt
oder sonstiger Mehr-
aufwand ist geson-
dert zu berechnen.

MONTE CRISTO



mit Mikrofase, Abstandhalter und Verschiebesicherung

Mindestabgabemenge: 1 Stk.

Form	Format L/B/H (cm)	Art.Nr.	Farbe	Fertigung*	Lieferstatus	Bedarf Stk./m ²	Palettierung			Gewicht		Listenpreis exkl. MwSt. in €	EH
							Stk./Pal	m ² /Pal.	Lagen	kg/Stk.	kg/Pal.		
	60/60/4	11753	anthrazit-meliert	TILL/KLA	L	2,78	28	10,07	14	33,42	956	40,58	/m ²
	60/60/4	12088	arktisgrau	TILL/KLA	L	2,78	28	10,07	14	33,42	956	40,58	/m ²
	60/40/4	67942	anthrazit-meliert	TILL/KLA	L	4,17	56	13,43	14	22,28	1.268	38,58	/m ²
	60/40/4	67940	orient	TILL	L	4,17	56	13,43	14	22,28	1.268	38,58	/m ²
	60/40/4	67941	muschelkalk	TILL	L	4,17	56	13,43	14	22,28	1.268	38,58	/m ²
	60/30/5	10258	anthrazit-meliert	TILL/KLA	A	5,55	72	12,97	12	20,70	1.510	34,42	/m ²
	40/40/4	64209	anthrazit-meliert	TILL/KLA	L	6,25	84	13,44	14	14,90	1.272	34,42	/m ²
	40/40/4	67128	muschelkalk	TILL	L	6,25	84	13,44	14	14,90	1.272	34,42	/m ²
	40/40/4	68464	sandstein-meliert	TILL	L	6,25	84	13,44	14	14,90	1.272	34,42	/m ²
	50/25/4	10563	anthrazit-meliert	TILL/KLA	L	8	112	14,00	14	11,61	1.321	34,42	/m ²
	50/25/4	10566	muschelkalk	TILL	L	8	112	14,00	14	11,61	1.321	34,42	/m ²

MONTE CRISTO STUFENPLATTE 4 cm mit gerader Längsseite



Abstandhalter auf 2 Seiten, eine Längsunterseite gefast

Mindestabgabemenge: 1 Stk.
Standardbestellmenge: ab 1 Stk.

Form	Format L/B/H (cm)	Art.Nr.	Farbe	Fertigung*	Lieferstatus	Bedarf Stk./m ²	Palettierung			Gewicht		Listenpreis exkl. MwSt. in €	EH
							Stk./Pal	m ² /Pal.	Lagen	kg/Stk.	kg/Pal.		
	60/40/4	11797	anthrazit-meliert	TILL	L	1,66	56	33,6	14	22,30	1.269	29,90	/Stk.
	60/40/4	11798	orient	TILL	L	1,66	56	33,6	14	22,30	1.269	29,90	/Stk.
	60/40/4	11799	muschelkalk	TILL	L	1,66	56	33,6	14	22,30	1.269	29,90	/Stk.
	60/40/4	11810	sandstein-meliert	TILL	L	1,66	56	33,6	14	22,30	1.269	29,90	/Stk.
	60/40/4	12089	arktisgrau	TILL	L	1,66	56	33,6	14	22,30	1.269	29,90	/Stk.

MONTE CRISTO STUFENPLATTE 4 cm mit gerundeter Längsseite



Abstandhalter auf 2 Seiten

Mindestabgabemenge: 1 Stk.
Standardbestellmenge: ab 1 Stk.

Form	Format L/B/H (cm)	Art.Nr.	Farbe	Fertigung*	Lieferstatus	Bedarf Stk./m ²	Palettierung			Gewicht		Listenpreis exkl. MwSt. in €	EH
							Stk./Pal	m ² /Pal.	Lagen	kg/Stk.	kg/Pal.		
	60/39/4	68723	anthrazit-meliert	TILL	A	1,66	56	33,6	14	22,30	1.269	43,92	/Stk.
	60/39/4	68725	orient	TILL	A	1,66	56	33,6	14	22,30	1.269	43,92	/Stk.
	60/39/4	68724	muschelkalk	TILL	A	1,66	56	33,6	14	22,30	1.269	43,92	/Stk.
	60/39/4	67974	sandstein-meliert	TILL	A	1,66	56	33,6	14	22,30	1.269	43,92	/Stk.
	60/39/4	1208901	arktisgrau	TILL	A	1,66	56	33,6	14	22,30	1.269	43,92	/Stk.

ZUSÄTZLICHE SICHTKANTE RUND GEFRÄST

Radius 2 cm per Laufmeter

Artikelbeschreibung	Art.Nr.	Fertigung*	Lieferstatus	Listenpreis exkl. MwSt. in €	EH
Aufzahlung je Laufmeter	10024	TILL	A	43,92	/LFM

*TILL = Tillmitsch | KLA = Klagenfurt | L = Lagerware, A = Auftragsbezogen | Hinweis: Farblich markierte Produkte sind Aktionsprodukte. Bestellungen werden auf ganze Lagen aufgerundet, die kleinste Liefermenge ist 1 Lage. | Aufgrund saisonaler Schwankungen kann es zu Lieferengpässen kommen.

SUAVE MEHRFORMATPLATTE



5 cm, Mehrformatplatte 120/85/5 (= 1 Lage)

L: Mindestabgabemenge + Standardbestellmenge = 1 Lage
A: Mindestabgabemenge = 1 Lage, Standardbestellmenge = ab 300m²

Form	Format L/B/H (cm)	Art.Nr.	Farbe	Fertigung*	Lieferstatus	Bedarf Stk./m ²	Palettierung			Gewicht		Listenpreis exkl. MwSt. in €	EH
							Stk./Pal	m ² /Pal.	Lagen	kg/Stk.	kg/Pal.		
	120/85/5 (= 1 Lage)	64515	anthrazit-meliert	TILL/KLA	L	0,98	12	12,24	12	113,15	1.378	34,42	/m ²
	120/85/5 (= 1 Lage)	64516	muschelkalk	TILL	L	0,98	12	12,24	12	113,15	1.378	34,42	/m ²
	120/85/5 (= 1 Lage)	64517	orient	TILL	A	0,98	12	12,24	12	113,15	1.378	34,42	/m ²
	120/85/5 (= 1 Lage)	64518	sandstein-meliert	TILL/KLA	A	0,98	12	12,24	12	113,15	1.378	34,42	/m ²

Zeichnung und Produktinfo

4 Formate in einer Lage:

- 3 Stück 17x17x5 cm
- 4 Stück 34x17x5 cm
- 3 Stück 34x34x5 cm
- 2 Stück 51x34x5 cm

Das Mehrformatpflaster wird nur lagenweise geliefert. Eine Bestellung der Einzelsteine ist nicht möglich! Eine Lage hat 1,02m².

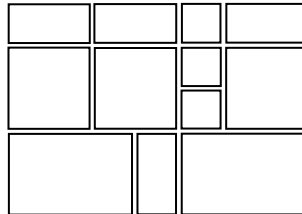

Die bei den Verlegemustern angegebenen Steinmengen sind ungefähre Angaben. Verschnitt oder sonstiger Mehraufwand ist gesondert zu berechnen. Weitere Verlegemuster auf www.seesteiner.at

Verlegemuster
Römischer Verband

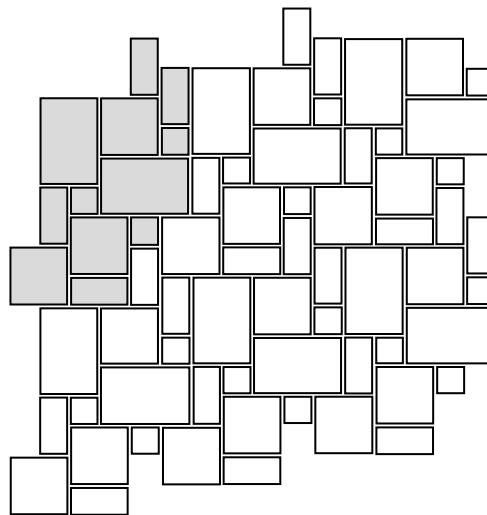

NATURE MOMENTS PLATTE



5 cm, Schieferstruktur, diagonal schattiert, ohne Fase, mit Oberflächenschutz

Mindestabgabemenge = 1 Stk.

Form	Format L/B/H (cm)	Art.Nr.	Farbe	Fertigung*	Lieferstatus	Bedarf Stk./m ²	Palettierung			Gewicht		Listenpreis exkl. MwSt. in €	EH
							Stk./Pal	m ² /Pal.	Lagen	kg/Stk.	kg/Pal.		
	30/30/5	12094	hellgrau	TILL/KLA	L	11,11	60	7,2	10	11	900	41,58	/m ²
	30/30/5	12095	sandbraun	TILL/KLA	L	11,11	60	7,2	10	11	900	41,58	/m ²
	60/30/5	12092	hellgrau	TILL/KLA	L	5,56	30	7,2	10	22	900	41,58	/m ²
	60/30/5	12093	sandbraun	TILL/KLA	L	5,56	30	7,2	10	22	900	41,58	/m ²
	60/60/5	12090	hellgrau	TILL/KLA	L	2,78	20	7,2	10	44	900	41,58	/m ²
	60/60/5	12091	sandbraun	TILL/KLA	L	2,78	20	7,2	10	44	900	41,58	/m ²

UMBRIANO PLATTE



4 cm, imprägniert mit Mikrofase, mit Oberflächenschutz

L: Mindestabgabemenge + Standardbestellmenge = 1 Lage
A: Mindestabgabemenge = 1 Lage, Standardbestellmenge = ab 300m²

Form	Format L/B/H (cm)	Art.Nr.	Farbe	Fertigung*	Lieferstatus	Bedarf Stk./m ²	Palettierung			Gewicht		Listenpreis exkl. MwSt. in €	EH
							Stk./Pal	m ² /Pal.	Lagen	kg/Stk.	kg/Pal.		
	50/50/4	11018	granit-grau-weiß gemasert	KLA	A	4,00	56	14,00	14	23,00	1.308	51,92	/m ²
	50/50/4	11023	grau-anthrazit gemasert	KLA	A	4,00	56	14,00	14	23,00	1.308	51,92	/m ²
	50/50/4	11024	granit-beige gemasert	KLA	A	4,00	56	14,00	14	23,00	1.308	51,92	/m ²
	60/40/4	11014	granit-grau-weiß gemasert	KLA	L	4,17	56	13,43	14	22,06	1.255	51,92	/m ²
	60/40/4	11015	grau-anthrazit gemasert	KLA	L	4,17	56	13,43	14	22,06	1.255	51,92	/m ²
	60/40/4	11017	granit-beige gemasert	KLA	L	4,17	56	13,43	14	22,06	1.255	51,92	/m ²

*TILL = Tillmitsch | KLA = Klagenfurt | L = Lagerware, A = Auftragsbezogen | Hinweis: Farblich markierte Produkte sind Aktionsprodukte. Bestellungen werden auf ganze Lagen aufgerundet, die kleinste Liefermenge ist 1 Lage. | Aufgrund saisonaler Schwankungen kann es zu Lieferengpässen kommen.

DIVINO CLASSIC



3,8 cm, gestrahlt und imprägniert, mit Oberflächenschutz

Mindestabgabemenge: 1 Stk.

Form	Format L/B/H (cm)	Art.Nr.	Farbe	Fertigung*	Lieferstatus	Bedarf Stk./m ²	Palettierung			Gewicht		Listenpreis exkl. MwSt. in €	EH
							Stk./Pal	m ² /Pal.	Lagen	kg/Stk.	kg/Pal.		
	60/40/3,8	67722	granit	KLA	L	4,17	36	8,64	2	22,28	822	41,58	/m ²
	60/40/3,8	67720	platin	KLA	L	4,17	36	8,64	2	22,28	822	41,58	/m ²
	40/40/3,8	67767	granit	KLA	L	6,25	54	8,64	2	14,88	824	41,58	/m ²
	40/40/3,8	10189	platin	KLA	L	6,25	54	8,64	2	14,88	824	41,58	/m ²
	40/40/3,8	10188	jura	KLA	L	6,25	54	8,64	2	14,88	824	41,58	/m ²

DIVINO STUFENPLATTE



Sichtkante auf Gehung geschnitten und geklebt

Mindestabgabemenge: 1 Stk.
Standardbestellmenge: ab 1 Stk.

Artikelbeschreibung	Art.Nr.	Fertigung*	Lieferstatus	Listenpreis exkl. MwSt. in €	EH
Divino Stufenplatte geschnitten – je Laufmeter	63455	TILL	A	65,00	/LFM

Sichtkante bei Plattenformat 80/40/4 cm, 60/40/4 cm und 40/40/4 cm möglich.
Stufenplatten sind Sonderanfertigungen, es ist kein Umtausch oder Rückgabe möglich.

Wenn Platten der gleichen Serie, jedoch mit unterschiedlichen Formaten in einer Fläche oder für Stufen verlegt werden, kann es zu Farbunterschieden kommen. Um diese Farbunterschiede zu vermeiden, darf nur ein Format aus einer Charge verwendet werden. Dennoch kann eine Farbabweichung zwischen Fläche und Stufen nie ganz ausgeschlossen werden.

DIVINO STRUKTUR



3,8 cm, gestrahlt, geurkt, imprägniert, mit Oberflächenschutz

Mindestabgabemenge: 1 Stk.

Form	Format L/B/H (cm)	Art.Nr.	Farbe	Fertigung*	Lieferstatus	Bedarf Stk./m ²	Palettierung			Gewicht		Listenpreis exkl. MwSt. in €	EH
							Stk./Pal	m ² /Pal.	Lagen	kg/Stk.	kg/Pal.		
	60/30/3,8	21598	naturweiß	KLA	L	5,56	36	6,47	1	16,20	603	41,58	/m ²
	60/30/3,8	25342	anthrazit	KLA	L	5,56	36	6,47	1	16,20	603	41,58	/m ²
	60/30/3,8	29344	silbergrau	KLA	L	5,56	36	6,47	1	16,20	603	41,58	/m ²

DIVINO STYLE



3,8 cm, gestrahlt, imprägniert, mit Oberflächenschutz

Mindestabgabemenge: 1 Stk.

Form	Format L/B/H (cm)	Art.Nr.	Farbe	Fertigung*	Lieferstatus	Bedarf Stk./m ²	Palettierung			Gewicht		Listenpreis exkl. MwSt. in €	EH
							Stk./Pal	m ² /Pal.	Lagen	kg/Stk.	kg/Pal.		
	60/40/3,8	10260	hellgrau	KLA	L	4,17	36	8,64	1	20,09	743	51,08	/m ²
	60/40/3,8	10182	granitgrau	KLA	L	4,17	36	8,64	1	20,09	743	51,08	/m ²
	60/40/3,8	10264	weißbeige	KLA	L	4,17	36	8,64	1	20,09	743	51,08	/m ²

DIVINO DESIGN



3,5 cm, geschliffen, gestrahlt, imprägniert, mit Oberflächenschutz

Mindestabgabemenge: 1 Stk.

Form	Format L/B/H (cm)	Art.Nr.	Farbe	Fertigung*	Lieferstatus	Bedarf Stk./m ²	Palettierung			Gewicht		Listenpreis exkl. MwSt. in €	EH
							Stk./Pal	m ² /Pal.	Lagen	kg/Stk.	kg/Pal.		
	60/40/3,5	10084	rosso nero	KLA	L	4,17	40	9,59	1	21,88	895	51,92	/m ²
	60/40/3,5	10268	weißbeige	KLA	L	4,17	40	9,59	1	21,88	895	51,92	/m ²
	60/40/3,5	10085	granit	KLA	L	4,17	40	9,59	1	21,88	895	51,92	/m ²
	60/40/3,5	20421	felsgrau	KLA	L	4,17	40	9,59	1	21,88	895	51,92	/m ²
	40/40/3,5	25304	rosso nero	KLA	L	6,25	60	9,60	1	13,37	822	51,92	/m ²
	40/40/3,5	25312	weißbeige	KLA	L	6,25	60	9,60	1	13,37	822	51,92	/m ²
	40/40/3,5	20403	silber	KLA	L	6,25	60	9,60	1	13,37	822	51,92	/m ²

*TILL = Tillmitsch | KLA = Klagenfurt | L = Lagerware, A = Auftragsbezogen | Hinweis: Farblich markierte Produkte sind Aktionsprodukte. Bestellungen werden auf ganze Lagen aufgerundet, die kleinste Liefermenge ist 1 Lage. | Aufgrund saisonaler Schwankungen kann es zu Lieferengpässen kommen.

CASINO PLATTE

3,5 cm, gestrahlt, geschliffen, imprägniert, mit Oberflächenschutz

Mindestabgabemenge: 1 Stk.

Form	Format L/B/H (cm)	Art.Nr.	Farbe	Fertigung*	Lieferstatus	Bedarf Stk./m ²	Palettierung			Gewicht		Listenpreis exkl. MwSt. in €	EH
							Stk./Pal	m ² /Pal.	Lagen	kg/Stk.	kg/Pal.		
	60/40/3,5	20999	basalt	KLA	L	4,17	40	9,59	1	20,09	824	49,90	/m ²
	60/40/3,5	20997	granithell	KLA	L	4,17	40	9,59	1	20,09	824	49,90	/m ²
	60/40/3,5	12321	vanilla	KLA	L	4,17	40	9,59	1	20,09	824	49,90	/m ²
	50/50/3,5	29535	basalt	KLA	A	4,00	40	10,00	1	21,77	824	49,90	/m ²
	50/50/3,5	29534	granithell	KLA	A	4,00	40	10,00	1	21,77	891	49,90	/m ²
	50/50/3,5	12322	vanilla	KLA	A	4,00	40	10,00	1	21,77	891	49,90	/m ²

DIVINO MADERA

3,8 cm, gestrahlt, imprägniert, mit Oberflächenschutz

Mindestabgabemenge: 1 Stk.

Form	Format L/B/H (cm)	Art.Nr.	Farbe	Fertigung*	Lieferstatus	Bedarf Stk./m ²	Palettierung			Gewicht		Listenpreis exkl. MwSt. in €	EH
							Stk./Pal	m ² /Pal.	Lagen	kg/Stk.	kg/Pal.		
	60/40/3,8	10074	mooreiche	KLA	L	4,17	36	8,63	1	21,9	808	41,58	/m ²
	60/40/3,8	10180	weissgrau	KLA	L	4,17	36	8,63	1	21,9	808	41,58	/m ²



WOODSTOCK BRETT

4,5 cm imprägniert

Mindestabgabemenge: 1 Stk.

Form	Format L/B/H (cm)	Art.Nr.	Farbe	Fertigung*	Liefer- status	Bedarf Stk./m ²	Palettierung			Gewicht		Listenpreis exkl. MwSt. in €	EH
							Stk./Pal	m ² /Pal.	Lagen	kg/Stk.	kg/Pal.		
	ca. 89/25/4,5	60802	anthrazit	TILL/KLA	L	4,49	30	6,68	2	23,79	734	20,75	Stk.
	ca. 89/25/4,5	60800	birke	TILL/KLA	L	4,49	30	6,68	2	23,79	734	20,75	Stk.
	ca. 89/25/4,5	60803	sandstein	TILL/KLA	L	4,49	30	6,68	2	23,79	734	20,75	Stk.

Achtung bei Woodstock Brett

Die Herstellung des Produktes erfolgt im Gießverfahren (WetCast-Verfahren). Die bei der Produktion entstehenden Maßabweichungen in Länge, Breite und Höhe sind beabsichtigt und müssen bei der Verlegung berücksichtigt werden.

FUNKTIONS-GEHWEGPLATTE

4 cm mit Mikrofase, Abstandhalter und Verschiebesicherung

 L: Mindestabgabemenge + Standardbestellmenge = 1 Palette
 A: Mindestabgabemenge = 1 Lage, Standardbestellmenge = ab 300m²

Form	Format L/B/H (cm)	Art.Nr.	Farbe	Fertigung*	Lieferstatus	Bedarf Stk./m ²	Palettierung			Gewicht		Listenpreis exkl. MwSt. in €	EH
							Stk./Pal	m ² /Pal.	Lagen	kg/Stk.	kg/Pal.		
	60/40/4	64169	grau	TILL/KLA	A	4,17	56	13,43	14	22,08	1.256	24,42	/m ²
	40/40/4	64170	grau	TILL/KLA	L	6,25	84	13,44	14	14,72	1.256	24,42	/m ²
	50/50/4	68734	grau	TILL/KLA	L	4,00	56	14,00	14	23,00	1.308	24,42	/m ²
	30/30/4	10171	grau	KLA	L	11,11	144	12,96	12	8,28	1.212	24,42	/m ²
	50/25/4	11460	grau	TILL/KLA	A	8,00	112	14,00	14	11,61	1.320	24,42	/m ²

FUNKTIONS-GEHWEGPLATTE

5 cm mit Mikrofase, Abstandhalter und Verschiebesicherung

 L: Mindestabgabemenge + Standardbestellmenge = 1 Palette
 A: Mindestabgabemenge = 1 Lage, Standardbestellmenge = ab 300m²

Form	Format L/B/H (cm)	Art.Nr.	Farbe	Fertigung*	Lieferstatus	Bedarf Stk./m ²	Palettierung			Gewicht		Listenpreis exkl. MwSt. in €	EH
							Stk./Pal	m ² /Pal.	Lagen	kg/Stk.	kg/Pal.		
	60/30/5	10257	grau	TILL/KLA	A	5,55	72	12,97	12	20,72	1.512	27,30	/m ²
	50/50/5	67776	grau	TILL/KLA	L	4,00	48	12,00	12	28,75	1.400	26,58	/m ²

ESTRICHPLATTE

3,7 cm

Mindestabgabemenge: 1 Palette

Form	Format L/B/H (cm)	Art.Nr.	Farbe	Fertigung*	Lieferstatus	Bedarf Stk./m ²	Palettierung			Gewicht		Listenpreis exkl. MwSt. in €	EH
							Stk./Pal	m ² /Pal.	Lagen	kg/Stk.	kg/Pal.		
	40/40/3,7	67993	grau	KLA	L	6,25	60	9,6	1	13,5	830	24,42	/m ²
	50/50/3,7	67994	grau	KLA	L	4,00	36	9	1	21	776	24,42	/m ²

Die Funktionsplatte und die Estrichplatte dienen vorrangig als zweckmäßige Flächenbefestigung. Ausblühungen und Abweichungen von Struktur oder Farbe werden laut EN1339 als nicht bedeutend betrachtet und stellen somit explizit für diese Produkte keinen Reklamationsgrund dar.

WASCHBETONPLATTE



3,7 cm

Mindestabgabemenge: 1 Palette

PLATTEN

Form	Format L/B/H (cm)	Art.Nr.	Farbe	Fertigung*	Liefer- status	Bedarf Stk./m ²	Palettierung			Gewicht		Listenpreis exkl. MwSt. in €	EH
							Stk./Pal	m ² /Pal.	Lagen	kg/Stk.	kg/Pal.		
	40/40/3,7	67108	österreichisches Feinkorn	KLA	L	6,25	60	9,60	2	13,62	837	24,42	/m ²
	50/50/3,7	67107	österreichisches Feinkorn	KLA	L	4,00	60	15,00	1	21,27	1.296	24,42	/m ²
	50/25/3,7	24346	österreichisches Feinkorn	KLA	L	8,00	87	10,88	1	10,64	946	35,75	/m ²

SUAVE BÖSCHUNGSSTEIN



Mindestabgabemenge: 1 Stk.

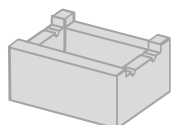

Format L/B/H (cm)	Art.Nr.	Farbe	Fertigung*	Lieferstatus	Bedarf Stk./m ²	Palettierung			Gewicht		Listenpreis exkl. MwSt. in €	EH
						Stk./Pal	m ² /Pal.	Lagen	kg/Stk.	kg/Pal.		
40/29/15	68826	anthrazit-meliert	TILL	L	16,70	48	2,87	6	17,50	860	7,75	/Stk.
40/29/15	68829	muschel-kalk	TILL	L	16,70	48	2,87	6	17,50	860	7,75	/Stk.
40/29/15	68828	orient	TILL	L	16,70	48	2,87	6	17,50	860	7,75	/Stk.
40/29/15	68848	sandstein-meliert	TILL	L	16,70	48	2,87	6	17,50	860	7,75	/Stk.

VERONA BÖSCHUNGSSTEIN



Mindestabgabemenge: 1 Stk.

gespalten

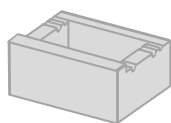

Format L/B/H (cm)	Art.Nr.	Farbe	Fertigung*	Lieferstatus	Bedarf Stk./m ²	Palettierung			Gewicht		Listenpreis exkl. MwSt. in €	EH
						Stk./Pal	m ² /Pal.	Lagen	kg/Stk.	kg/Pal.		
40/29/15	10613	anthrazit-meliert	KLA	L	16,70	40	2,40	5	17,50	720	12,25	/Stk.
40/29/15	10660	muschel-kalk	KLA	L	16,70	40	2,40	5	17,50	720	12,25	/Stk.
40/29/15	10662	orient	KLA	L	16,70	40	2,40	5	17,50	720	12,25	/Stk.

BERGSTEIN



Böschungsstein

Mindestabgabemenge: 1 Stk., Standardbestellmenge: ab 400 Stk.

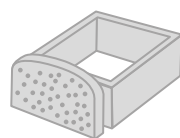

Format L/B/H (cm)	Art.Nr.	Farbe	Fertigung*	Lieferstatus	Bedarf Stk./m ²	Palettierung			Gewicht		Listenpreis exkl. MwSt. in €	EH
						Stk./Pal	m ² /Pal.	Lagen	kg/Stk.	kg/Pal.		
51/42/21	61417	grau	TILL	A	ca. 7,30	24	ca. 3,29	6	35,00	860	17,90	/Stk.
33/28/15,5	61415	grau	TILL	L	ca. 16,00	36	ca. 2,25	6	13,00	488	5,75	/Stk.

MINOS BÖSCHUNGSSTEIN



Mindestabgabemenge: 1 Stk.

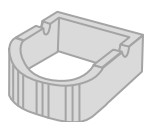

Format L/B/H (cm)	Art.Nr.	Farbe	Fertigung*	Lieferstatus	Bedarf Stk./m ²	Palettierung			Gewicht		Listenpreis exkl. MwSt. in €	EH
						Stk./Pal	m ² /Pal.	Lagen	kg/Stk.	kg/Pal.		
26/26/11,5	63604	grau	TILL	L	ca. 19,00	96	ca. 5,05	8	9,00	884	4,08	/Stk.

FLORAKORB MIDI H-STEIN



Böschungsstein

Mindestabgabemenge: 1 Stk.

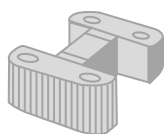

Format L/B/H (cm)	Art.Nr.	Farbe	Fertigung*	Lieferstatus	Bedarf Stk./m ²	Palettierung			Gewicht		Listenpreis exkl. MwSt. in €	EH
						Stk./Pal	m ² /Pal.	Lagen	kg/Stk.	kg/Pal.		
48/36/16	61410	grau	KLA	A	17,3 ¹⁾ 12,00 ²⁾	36	3,00	6	34,40	1.258	10,90	/Stk.

FLORAKORB MIDI U-STEIN



Böschungsstein

Mindestabgabemenge: 1 Stk.

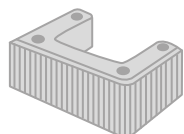

Format L/B/H (cm)	Art.Nr.	Farbe	Fertigung*	Lieferstatus	Bedarf Stk./m ²	Palettierung			Gewicht		Listenpreis exkl. MwSt. in €	EH
						Stk./Pal	m ² /Pal.	Lagen	kg/Stk.	kg/Pal.		
48/36/16	64413	grau	KLA	A	17,3 ¹⁾ 12,00 ²⁾	24	2,00	6	34,40	846	12,30	/Stk.

FLORAKORB MIDI C-HALBSTEIN



Böschungsstein

Mindestabgabemenge: 1 Stk.



Format L/B/H (cm)	Art.Nr.	Farbe	Fertigung*	Lieferstatus	Bedarf Stk./m ²	Palettierung			Gewicht		Listenpreis exkl. MwSt. in €	EH
						Stk./Pal	m ² /Pal.	Lagen	kg/Stk.	kg/Pal.		
48/18/16	61414	grau	KLA	A	-	72	-	6	24,60	1.791	11,30	/Stk.

ACHTUNG: Standardbestellmenge für Florakorb Systemstein (H-, U- und C-Stein in Summe) 600 Stk. Verlegeanleitung für Böschungssteine anfordern oder auf www.seesteiner.at/downloads herunterladen!

1) Vollmauer
2) Gittermauer

PFLANZRING



Böschungsstein

Mindestabgabemenge: 1 Stk.



Format L/B/H (cm)	Art.Nr.	Farbe	Fertigung*	Lieferstatus	Bedarf Stk./m ²	Palettierung			Gewicht		Listenpreis exkl. MwSt. in €	EH
						Stk./Pal	m ² /Pal.	Lagen	kg/Stk.	kg/Pal.		
DM 40/25	63994	grau	TILL/KLA	L	ca. 12,00	30	ca. 2,5	5	31,00	950	6,70	/Stk.
DM 30/20	61419	grau	TILL	L	ca. 20,25	72	3,56	6	15,50	1.136	5,90	/Stk.
DM 30/20	10105	anthrazit-meliert	TILL	L	ca. 20,25	72	3,56	6	15,50	1.136	7,30	/Stk.

Versetzanleitungen für Innen- und Außenlösungen finden Sie auf www.seesteiner.at.

S-BLOCK



Stapelstein

Mindestabgabemenge: 1 Stk.

Form	Artikelbezeichnung	Format L/B/H (cm)	Art.Nr.	Farbe	Fertigung*	Lieferstatus	Bedarf Stk./m ²	Palettierung			Gewicht		Listenpreis exkl. MwSt. in €	EH
								Stk./Pal	m ² /Pal.	Lagen	kg/Stk.	kg/Pal.		
	S-Block Basisstein	160/80/80	64603	grau	TILL	L	0,78	1	1,28	1	2.300	2.320	139,00	/Stk.
	S-Block Basisstein mit Stapleröffnung	160/80/80	11840	grau	TILL	A	0,78	1	1,28	1	2.250	2.270	149,90	/Stk.
	S-Block Halbstein quer	80/80/80	64604	grau	TILL	L	1,56	1	0,64	1	1.150	1.170	119,00	/Stk.
	S-Block Radiusstein	160/80/80	11837	grau	TILL	A	0,78	1	1,28	1	2.150	2.170	159,90	/Stk.
	S-Block Stiegenstein	160/80/80	11838	grau	TILL	A	0,78	1	1,28	1	1.870	1.890	159,90	/Stk.
	S-Block schmal	160/40/80	11839	grau	TILL	A	0,78	2	2,56	1	1.150	2.320	119,00	/Stk.
	S-Block Halbstein schmal	80/40/80	11828	grau	TILL	A	1,56	4	2,56	1	575	2.320	99,00	/Stk.
	S-Block Abdeckstein	160/80/80	64605	grau	TILL	L	0,78	1	1,28	1	2.300	2.320	149,90	/Stk.
	S-Block Abdeckhalbstein	80/80/80	11448	grau	TILL	L	1,56	1	0,64	1	1.150	1.170	129,90	/Stk.
	S-Block Keilstein	160/80/0-80	11842	grau	TILL	A		1		1	1.725	1.745	149,90	/Stk.

WINKELSCHLEIBEN



Wandstärke 7 cm ohne Bewehrung

Mindestabgabemenge: 1 Stk.

Form	Format H/L/T (cm)	Art.Nr.	Farbe	Fertigung*	Lieferstatus	Bedarf Stk./lfm	Palettierung			Gewicht		Listenpreis exkl. MwSt. in €	EH
							Stk./Pal	LFM/Pal.	Lagen	kg/Stk.	kg/Pal.		
	30/30/40	641761	grau	TILL/KLA	L	3,33	36	10,81	1	33,00	1.208	11,90	/Stk.
	40/30/30	641761	grau	TILL/KLA	L	3,33	36	10,81	1	33,00	1.208	11,90	/Stk.
	60/30/30	641781	grau	TILL/KLA	L	3,33	18	5,40	1	45,00	830	17,90	/Stk.
	80/30/40	12046	grau	TILL/KLA	L	3,33	12		2	64	404	39,30	/Stk.
	100/30/40	12048	grau	TILL/KLA	L	3,33	8		2	80	340	45,90	/Stk.

L-TEC MAUERSCHEIBEN 49 CM

Baulänge 49cm, Sichtbetonqualität auf Vorder- und Rückseite

Mindestabgabemenge: 1 Stk.

Form	Format H/L/T (cm)	Art.Nr.	Farbe	Fertigung*	Lieferstatus	Bedarf Stk./lfm	Palettierung			Gewicht		Listenpreis exkl. MwSt. in €	EH
							Stk./Pal	LFM/Pal.	Lagen	kg/Stk.	kg/Pal.		
	55/49/30	12430	Sichtbeton	TILL/KLA	A	-	8	-	-	100	820	54,90	/Stk.
	80/49/45	12431	Sichtbeton	TILL/KLA	A	-	8	-	-	155	1260	84,90	/Stk.
	105/49/60	12432	Sichtbeton	TILL/KLA	A	-	8	-	-	210	1700	112,70	/Stk.
	130/49/70	12433	Sichtbeton	TILL/KLA	A	-	4	-	-	261	1064	144,30	/Stk.
	155/49/85	12434	Sichtbeton	TILL/KLA	A	-	4	-	-	316	1284	172,70	/Stk.
	180/49/100	12435	Sichtbeton	TILL/KLA	A	-	4	-	-	423	1712	230,90	/Stk.

L-TEC MAUERSCHEIBEN 99 CM

Baulänge 99cm, ohne Scheinfuge, Sichtbetonqualität auf Vorder- und Rückseite

Mindestabgabemenge: 1 Stk.

Form	Format H/L/T (cm)	Art.Nr.	Farbe	Fertigung*	Lieferstatus	Bedarf Stk./lfm	Palettierung			Gewicht		Listenpreis exkl. MwSt. in €	EH
							Stk./Pal	LFM/Pal.	Lagen	kg/Stk.	kg/Pal.		
	55/99/30	12436	Sichtbeton	TILL/KLA	L	-	4	-	-	204	836	100,90	/Stk.
	80/99/45	12437	Sichtbeton	TILL/KLA	L	-	4	-	-	317	1288	157,70	/Stk.
	105/99/60	12438	Sichtbeton	TILL/KLA	L	-	4	-	-	429	1736	209,30	/Stk.
	130/99/70	12439	Sichtbeton	TILL/KLA	L	-	2	-	-	535	1090	260,70	/Stk.
	155/99/85	12440	Sichtbeton	TILL/KLA	L	-	2	-	-	648	1316	314,30	/Stk.
	180/99/100	12441	Sichtbeton	TILL/KLA	A	-	2	-	-	868	1756	426,90	/Stk.

*TILL = Tillmitsch | KLA = Klagenfurt | L = Lagerware, A = Auftragsbezogen | Hinweis: Farblich markierte Produkte sind Aktionsprodukte. Bestellungen werden auf ganze Lagen aufgerundet, die kleinste Liefermenge ist 1 Lage. | Aufgrund saisonaler Schwankungen kann es zu Lieferengpässen kommen.

L-TEC MAUERSCHEIBEN AUSSENECK 99 CM



Baulänge 49cm, Sichtbetonqualität auf Vorder- und Rückseite
 1 Set = 1 Außenecklösung (2 Teile)

Mindestabgabemenge: 1 Stk.

Form	Format H/L/T (cm)	Art.Nr.	Farbe	Fertigung*	Liefer- status	Bedarf Stk./lfm	Palettierung			Gewicht		Listenpreis exkl. MwSt. in €	EH
							Stk./Pal	LFM/Pal.	Lagen	kg/Stk.	kg/Pal.		
	55/99/99	12442	Sichtbeton	TILL/KLA	L	-	2	-	-	366	752	419,30	/Set
	80/99/99	12444	Sichtbeton	TILL/KLA	L	-	2	-	-	552	1124	627,90	/Set
	105/99/99	12445	Sichtbeton	TILL/KLA	L	-	2	-	-	724	1468	821,70	/Set
	130/99/99	12446	Sichtbeton	TILL/KLA	L	-	1	-	-	896	916	1.031,90	/Set
	155/99/99	12447	Sichtbeton	TILL/KLA	L	-	1	-	-	1044	1064	1.253,70	/Set
	180/99/99	12448	Sichtbeton	TILL/KLA	A	-	1	-	-	1403	1423	1.706,70	/Set

PETRA



Blockstein antik

Mindestabgabemenge: 1 Stk.

Form	Format L/B/H (cm)	Art.Nr.	Farbe	Fertigung*	Lieferstatus	Bedarf Stk./m ²	Palettierung			Gewicht		Listenpreis exkl. MwSt. in €	EH
							Stk./Pal	m ² /Pal.	Lagen	kg/Stk.	kg/Pal.		
□	36/18/12	63996	carbodor	TILL/KLA	L	-	60	-	5	18,00	1.100	8,58	/Stk.
▣	36/18/12	63997	sandstein	TILL/KLA	L	-	60	-	5	18,00	1.100	8,58	/Stk.
□	36/18/12	63989	anthrazit-meliert	TILL/KLA	L	-	60	-	5	18,00	1.100	8,58	/Stk.
▣	36/18/12	63682	muschelkalk	TILL/KLA	L	-	60	-	5	18,00	1.100	8,58	/Stk.
□	36/18/12	63986	orient	TILL/KLA	L	-	60	-	5	18,00	1.100	8,58	/Stk.

PETRA



Blockstein antik 1/2 Stein

Mindestabgabemenge: 1 Stk.

Form	Format L/B/H (cm)	Art.Nr.	Farbe	Fertigung*	Lieferstatus	Bedarf Stk./m ²	Palettierung			Gewicht		Listenpreis exkl. MwSt. in €	EH
							Stk./Pal	m ² /Pal.	Lagen	kg/Stk.	kg/Pal.		
□	18/18/12	63998	carbodor	TILL/KLA	L	-	120	-	5	9,00	1.100	7,10	/Stk.
▣	18/18/12	63999	sandstein	TILL/KLA	L	-	120	-	5	9,00	1.100	7,10	/Stk.
□	18/18/12	63990	anthrazit-meliert	TILL/KLA	L	-	120	-	5	9,00	1.100	7,10	/Stk.
▣	18/18/12	63683	muschelkalk	TILL/KLA	L	-	120	-	5	9,00	1.100	7,10	/Stk.
□	18/18/12	63987	orient	TILL/KLA	L	-	120	-	5	9,00	1.100	7,10	/Stk.

*TILL = Tillmitsch | KLA = Klagenfurt | L = Lagerware, A = Auftragsbezogen | Hinweis: Farblich markierte Produkte sind Aktionsprodukte.
Bestellungen werden auf ganze Lagen aufgerundet, die kleinste Liefermenge ist 1 Lage. | Aufgrund saisonaler Schwankungen kann es zu Lieferengpässen kommen.

PETRA



Abdeckplatte antik

Mindestabgabemenge: 1 Stk.

Form	Format L/B/H (cm)	Art.Nr.	Farbe	Fertigung*	Lieferstatus	Bedarf Stk./m ²	Palettierung			Gewicht		Listenpreis exkl. MwSt. in €	EH
							Stk./Pal	m ² /Pal.	Lagen	kg/Stk.	kg/Pal.		
	36/22/6	63524	carbodur	TILL/KLA	L	-	100	-	10	11,00	1.120	10,90	/Stk.
	36/22/6	62142	sandstein	TILL/KLA	L	-	100	-	10	11,00	1.120	10,90	/Stk.
	36/22/6	63991	anthrazit-meliert	TILL/KLA	L	-	100	-	10	11,00	1.120	10,90	/Stk.
	36/22/6	64202	muschelkalk	TILL/KLA	L	-	100	-	10	11,00	1.120	10,90	/Stk.
	36/22/6	63988	orient	TILL/KLA	L	-	100	-	10	11,00	1.120	10,90	/Stk.

SUAVE MAUERSTEIN



L: Mindestabgabemenge: 1 Stk., Standardbestellmenge: ab 1Stk.

Form	Format L/B/H (cm)	Art.Nr.	Farbe	Fertigung*	Lieferstatus	Bedarf Stk./m ²	Palettierung			Gewicht		Listenpreis exkl. MwSt. in €	EH
							Stk./Pal	m ² /Pal.	Lagen	kg/Stk.	kg/Pal.		
	45/22,5/12	68849	anthrazit-meliert	TILL	L		48		6	28,20	1.374	9,25	/Stk.
	45/22,5/12	68850	muschelkalk	TILL	L		48		6	28,20	1.374	9,25	/Stk.
	45/22,5/12	68852	orient	TILL	L		48		6	28,20	1.374	9,25	/Stk.
	45/22,5/12	68851	sandstein-meliert	TILL	L		48		6	28,20	1.374	9,25	/Stk.

SUAVE MULTISTEIN



L: Mindestabgabemenge: 1 Stk., Standardbestellmenge: ab 1Stk.
A: Mindestabgabemenge: 1 Stk., Standardbestellmenge: ab 800 Stk.

Form	Format L/B/H (cm)	Art.Nr.	Farbe	Fertigung*	Lieferstatus	Bedarf Stk./m ²	Palettierung			Gewicht		Listenpreis exkl. MwSt. in €	EH
							Stk./Pal	m ² /Pal.	Lagen	kg/Stk.	kg/Pal.		
	60/19/10	10614	anthrazit-meliert	TILL	L	16,7* 8,7**	48	2,87	6	26,22	1.279	11,83	/Stk.
	60/19/10	10665	muschelkalk	TILL	L	16,7* 8,7**	48	2,87	6	26,22	1.279	11,83	/Stk.
	60/19/10	10666	orient	TILL	L	16,7* 8,7**	48	2,87	6	26,22	1.279	11,83	/Stk.
	60/19/10	10667	sandstein-meliert	TILL	A	16,7* 8,7**	48	2,87	6	26,22	1.279	11,83	/Stk.

* bei Verwendung als Mauer ** bei Verwendung als Pflaster

VERONA RONDO (EINSTEIN MAUER)



2 seitig gepaltn, getrommelt

Mindestabgabemenge: 1 Stk.

Form	Format L/B/H (cm)	Art.Nr.	Farbe	Fertigung*	Lieferstatus	Bedarf Stk./m ²	Palettierung			Gewicht		Listenpreis exkl. MwSt. in €	EH
							Stk./Pal	m ² /Pal.	Lagen	kg/Stk.	kg/Pal.		
	30-20/20/14	67975	anthrazit-meliert	KLA	L	28,60	80	2,80	4	16,30	1.324	9,67	/Stk.
	30-20/20/14	67976	muschelkalk	KLA	L	28,60	80	2,80	4	16,30	1.324	9,67	/Stk.
	30-20/20/14	67977	sandstein	KLA	L	28,60	80	2,80	4	16,30	1.324	9,67	/Stk.

Kreis mit Verona Rondo: Bedarf 13,5 Stk./Kreis, Aussenradius ca. 62 cm, Innenradius ca. 42 cm. Bei den Angaben handelt es sich um ungefähre Maße. Bei Gefälleänderungen kann der Radius von den obigen Angaben abweichen.

VERONA MAUER SET



2 seitig gespalten, getrommelt 7 cm, 1 Set ist 0,0525 m²

Mindestabgabemenge: 1 Stk.

Form	Format L/B/H (cm)	Art.Nr.	Farbe	Fertigung*	Lieferstatus	Bedarf Set./m ²	Palettierung			Gewicht		Listenpreis exkl. MwSt. in €	EH
							Set/Pal	m ² /Pal.	Lagen	kg/Set	kg/Pal.		
	16,5-25-33,5/20/7	67906	anthrazit-meliert	KLA	L	19,05	60	3,15	10	23,06	1.404	259,25	/m ²
	16,5-25-33,5/20/7	67908	sandstein	KLA	L	19,05	60	3,15	10	23,06	1.404	259,25	/m ²
	16,5-25-33,5/20/7	67999	muschelkalk	KLA	L	19,05	60	3,15	10	23,06	1.404	259,25	/m ²

VERONA MAUER SET



2 seitig gespalten, getrommelt 14 cm, 1 Set ist 0,105 m²

Mindestabgabemenge: 1 Stk.

Form	Format L/B/H (cm)	Art.Nr.	Farbe	Fertigung*	Lieferstatus	Bedarf Set./m ²	Palettierung			Gewicht		Listenpreis exkl. MwSt. in €	EH
							Set/Pal	m ² /Pal.	Lagen	kg/Set	kg/Pal.		
	16,5-25-33,5/20/14	67907	anthrazit-meliert	KLA	L	9,52	30	3,15	5	46,21	1.406	259,25	/m ²
	16,5-25-33,5/20/14	67909	sandstein	KLA	L	9,52	30	3,15	5	46,21	1.406	259,25	/m ²
	16,5-25-33,5/20/14	67991	muschelkalk	KLA	L	9,52	30	3,15	5	46,21	1.406	259,25	/m ²

VERONA ABDECKPLATTENSET



2 seitig gespalten, getrommelt

Mindestabgabemenge: 1 Stk.

Form	Format L/B/H (cm)	Art.Nr.	Farbe	Fertigung*	Lieferstatus	Bedarf Set./lfm.	Palettierung			Gewicht		Listenpreis exkl. MwSt. in €	EH
							Set/Pal	lfm./Pal.	Lagen	kg/Set	kg/Pal.		
	16,5-25-33,5/30/7	67844	anthrazit-meliert	KLA	L	1,33	40	30,08	10	35,40	1.436	24,90	/Set
	16,5-25-33,5/30/7	67845	sandstein	KLA	L	1,33	40	30,08	10	35,40	1.436	24,90	/Set
	16,5-25-33,5/30/7	67992	muschelkalk	KLA	L	1,33	40	30,08	10	35,40	1.436	24,90	/Set

Lieferung nur in ganzen Sets möglich, die kleinste Liefermenge ist 1 Set. Technische Änderungen vorbehalten.
Die Mengenangaben bei den einzelnen Modulen sind Richtmengen.

Zeichnung und Produktinfo

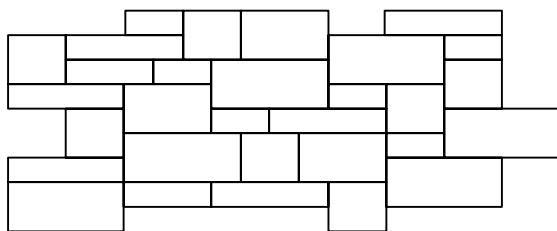

HR Verband

Bedarf pro m²
Set 14 cm = ca. 6,3 Set/m²
Set 7 cm = ca. 6,3 Set/m²

Lieferung nur in ganzen Sets möglich!

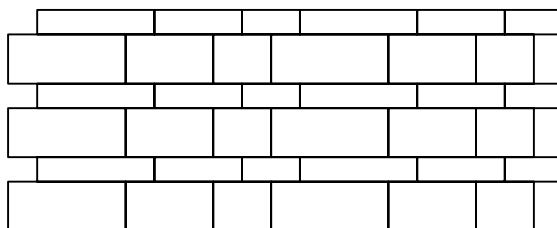

Modul 1

Bedarf pro m²
Set 14 cm = ca. 6,3 Set/m²
Set 7 cm = ca. 6,3 Set/m²

Lieferung nur in ganzen Sets möglich!

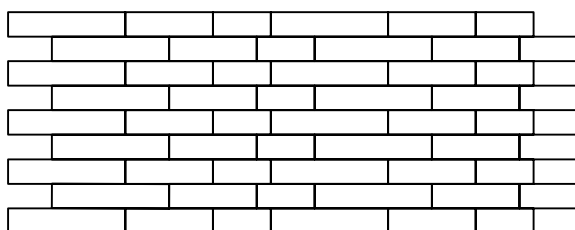

Modul 2

Bedarf pro m²
Set 7 cm = ca. 19 Set/m²

Lieferung nur in ganzen Sets möglich!

Die bei den Verlegemustern angegebenen Steinmengen sind ungefähre Angaben. Verschnitt oder sonstiger Mehraufwand ist gesondert zu berechnen. Weitere Verlegemuster auf www.seesteiner.at

VERONA MAUERSTEIN



3-seitig gespalten

Mindestabgabemenge: 1 Stk.

Form	Format L/B/H (cm)	Art.Nr.	Farbe	Fertigung*	Lieferstatus	Bedarf Stk./m ²	Palettierung			Gewicht		Listenpreis exkl. MwSt. in €	EH
							Stk./Pal	m ² /Pal.	Lagen	kg/Stk.	kg/Pal.		
	28x12x10	12097	anthrazit-meliert	KLA	L	35,7	96	2,69	4	8,3	817	5,30	/Stk.
	28x12x10	12096	sandstein	KLA	L	35,7	96	2,69	4	8,3	817	5,30	/Stk.
	28x12x10	12098	muschelkalk	KLA	L	35,7	96	2,69	4	8,3	817	5,30	/Stk.

*TILL = Tillmitsch | KLA = Klagenfurt | L = Lagerware, A = Auftragsbezogen | Hinweis: Farblich markierte Produkte sind Aktionsprodukte. Bestellungen werden auf ganze Lagen aufgerundet, die kleinste Liefermenge ist 1 Lage. | Aufgrund saisonaler Schwankungen kann es zu Lieferengpässen kommen.

VERONA CLASSIC ZAUN



Normalstein 2 seitig gespalten, Füllbeton Bedarf: ca. 67 Liter/m²

Mindestabgabemenge: 1 Stk.

Form	Format L/B/H (cm)	Art.Nr.	Farbe	Fertigung*	Lieferstatus	Bedarf Stk./m ²	Palettierung			Gewicht		Listenpreis exkl. MwSt. in €	EH
							Stk./Pal	m ² /Pal.	Lagen	kg/Stk.	kg/Pal.		
	40/20/15	68755	anthrazit-meliert	TILL/KLA	L	16,70	72	4,31	6	17,50	1.280	12,42	/Stk.
	40/20/15	68758	sandstein	TILL/KLA	L	16,70	72	4,31	6	17,50	1.280	12,42	/Stk.
	40/20/15	68759	muschelkalk	TILL/KLA	L	16,70	72	4,31	6	17,50	1.280	12,42	/Stk.

VERONA CLASSIC ZAUN



Normalstein 3 seitig gespalten, Füllbeton Bedarf: ca. 67 Liter/m²

Mindestabgabemenge: 1 Stk.

Form	Format L/B/H (cm)	Art.Nr.	Farbe	Fertigung*	Lieferstatus	Bedarf Stk./m ²	Palettierung			Gewicht		Listenpreis exkl. MwSt. in €	EH
							Stk./Pal	m ² /Pal.	Lagen	kg/Stk.	kg/Pal.		
	40/20/15	68754	anthrazit-meliert	TILL/KLA	L	16,70	72	4,31	6	17,50	1.280	15,25	/Stk.
	40/20/15	68855	sandstein	TILL/KLA	L	16,70	72	4,31	6	17,50	1.280	15,25	/Stk.
	40/20/15	68769	muschelkalk	TILL/KLA	L	16,70	72	4,31	6	17,50	1.280	15,25	/Stk.

VERONA CLASSIC ZAUN



Normalstein 4 seitig gespalten, Füllbeton Bedarf: ca. 67 Liter/m²

Mindestabgabemenge: 1 Stk.

Form	Format L/B/H (cm)	Art.Nr.	Farbe	Fertigung*	Lieferstatus	Bedarf Stk./m ²	Palettierung			Gewicht		Listenpreis exkl. MwSt. in €	EH
							Stk./Pal	m ² /Pal.	Lagen	kg/Stk.	kg/Pal.		
	40/20/15	68756	anthrazit-meliert	TILL/KLA	L	16,70	72	4,31	6	17,50	1.280	15,75	/Stk.
	40/20/15	68857	sandstein	TILL/KLA	L	16,70	72	4,31	6	17,50	1.280	15,75	/Stk.
	40/20/15	68856	muschelkalk	TILL/KLA	L	16,70	72	4,31	6	17,50	1.280	15,75	/Stk.

VERONA CLASSIC ZAUN



Halbstein 3 seitig gespalten, Füllbeton Bedarf: ca. 67 Liter/m²

Mindestabgabemenge: 1 Stk.

Form	Format L/B/H (cm)	Art.Nr.	Farbe	Fertigung*	Lieferstatus	Bedarf Stk./m ²	Palettierung			Gewicht		Listenpreis exkl. MwSt. in €	EH
							Stk./Pal	m ² /Pal.	Lagen	kg/Stk.	kg/Pal.		
	20/20/15	68757	anthrazit-meliert	TILL/KLA	L	33,30	144	4,32	6	12,00	1.748	14,42	/Stk.
	20/20/15	68859	sandstein	TILL/KLA	L	33,30	144	4,32	6	12,00	1.748	14,42	/Stk.
	20/20/15	68768	muschelkalk	TILL/KLA	L	33,30	144	4,32	6	12,00	1.748	14,42	/Stk.

VERONA CLASSIC ZAUN



Abdeckplatte 2 seitig gespalten

Mindestabgabemenge: 1 Stk.

Form	Format L/B/H (cm)	Art.Nr.	Farbe	Fertigung*	Lieferstatus	Bedarf Stk./lfm.	Palettierung			Gewicht		Listenpreis exkl. MwSt. in €	EH
							Stk./Pal	lfm./Pal.	Lagen	kg/Stk.	kg/Pal.		
	50/30/6	67884	anthrazit-meliert	TILL/KLA	L	2,00	60	30,00	10	21,00	1.280	24,42	/Stk.
	50/30/6	67885	sandstein	TILL/KLA	L	2,00	60	30,00	10	21,00	1.280	24,42	/Stk.
	50/30/6	67919	muschelkalk	TILL/KLA	L	2,00	60	30,00	10	21,00	1.280	24,42	/Stk.

*TILL = Tillmitsch | KLA = Klagenfurt | L = Lagerware, A = Auftragsbezogen | Hinweis: Farblich markierte Produkte sind Aktionsprodukte. Bestellungen werden auf ganze Lagen aufgerundet, die kleinste Liefermenge ist 1 Lage. | Aufgrund saisonaler Schwankungen kann es zu Lieferengpässen kommen.

VERONA EXKLUSIV ZAUN



Normalstein 2 seitig gespalten, Füllbeton Bedarf: ca. 76 Liter/m²

Mindestabgabemenge: 1 Stk.

Form	Format L/B/H (cm)	Art.Nr.	Farbe	Fertigung*	Lieferstatus	Bedarf Stk./m ²	Palettierung			Gewicht		Listenpreis exkl. MwSt. in €	EH
							Stk./Pal	m ² /Pal.	Lagen	kg/Stk.	kg/Pal.		
	40/20/18	23102	granitgrau	KLA	L	13,90	50	3,60	5	18,80	960	13,58	/Stk.
	40/20/18	23103	edelweiß	KLA	L	13,90	50	3,60	5	18,80	960	13,58	/Stk.

VERONA EXKLUSIV ZAUN



Normalstein 3 seitig gespalten, Füllbeton Bedarf: ca. 76 Liter/m²

Mindestabgabemenge: 1 Stk.

Form	Format L/B/H (cm)	Art.Nr.	Farbe	Fertigung*	Lieferstatus	Bedarf Stk./m ²	Palettierung			Gewicht		Listenpreis exkl. MwSt. in €	EH
							Stk./Pal	m ² /Pal.	Lagen	kg/Stk.	kg/Pal.		
	40/20/18	10286	granitgrau	KLA	L	13,90	50	3,60	5	19,00	970	16,58	/Stk.
	40/20/18	10289	edelweiß	KLA	L	13,90	50	3,60	5	19,00	970	16,58	/Stk.

VERONA EXKLUSIV ZAUN



Pfeilerstein 4 seitig gespalten, Füllbeton Bedarf: ca. 76 Liter/m²



Mindestabgabemenge: 1 Stk.

Form	Format L/B/H (cm)	Art.Nr.	Farbe	Fertigung*	Lieferstatus	Bedarf Stk./m ²	Palettierung			Gewicht		Listenpreis exkl. MwSt. in €	EH
							Stk./Pal	m ² /Pal.	Lagen	kg/Stk.	kg/Pal.		
	40/20/18	23124	granitgrau	KLA	L	13,90	50	3,60	5	19,00	970	16,58	/Stk.
	40/20/18	23137	edelweiß	KLA	L	13,90	50	3,60	5	19,00	970	16,58	/Stk.

VERONA EXKLUSIV ZAUN

Halbstein 2 seitig gespalten, Füllbeton Bedarf: ca. 72 Liter/m²



Mindestabgabemenge: 1 Stk.

Form	Format L/B/H (cm)	Art.Nr.	Farbe	Fertigung*	Lieferstatus	Bedarf Stk./m ²	Palettierung			Gewicht		Listenpreis exkl. MwSt. in €	EH
							Stk./Pal	m ² /Pal.	Lagen	kg/Stk.	kg/Pal.		
	20/20/18	10290	granitgrau	KLA	L	-	100	-	5	9,50	970	7,42	/Stk.
	20/20/18	10291	edelweiß	KLA	L	-	100	-	5	9,50	970	7,42	/Stk.

VERONA EXKLUSIV ZAUN

Halbstein 3 seitig gespalten, Füllbeton Bedarf: ca. 72 Liter/m²



Mindestabgabemenge: 1 Stk.

Form	Format L/B/H (cm)	Art.Nr.	Farbe	Fertigung*	Lieferstatus	Bedarf Stk./m ²	Palettierung			Gewicht		Listenpreis exkl. MwSt. in €	EH
							Stk./Pal	m ² /Pal.	Lagen	kg/Stk.	kg/Pal.		
	20/20/18	23155	granitgrau	KLA	L	-	100	-	5	9,50	970	8,58	/Stk.
	20/20/18	23156	edelweiß	KLA	L	-	100	-	5	9,50	970	8,58	/Stk.

VERONA EXKLUSIV ZAUN

Abdeckplatte 2 seitig gespalten

Mindestabgabemenge: 1 Stk.

Form	Format L/B/H (cm)	Art.Nr.	Farbe	Fertigung*	Lieferstatus	Bedarf Stk./lfm.	Palettierung			Gewicht		Listenpreis exkl. MwSt. in €	EH
							Stk./Pal	lfm./Pal.	Lagen	kg/Stk.	kg/Pal.		
	48/28/5	10313	granitgrau	KLA	L	2,08	30	14,42	-	15,00	470	24,08	/Stk.
	48/28/5	10314	edelweiß	KLA	L	2,08	30	14,42	-	15,00	470	24,08	/Stk.

SUAVE ZAUN

 Normalstein, Füllbeton Bedarf: ca. 75 Liter/m²

Mindestabgabemenge: 1 Stk.

Form	Format L/B/H (cm)	Art.Nr.	Farbe	Fertigung*	Lieferstatus	Bedarf Stk./m ²	Palettierung			Gewicht		Listenpreis exkl. MwSt. in €	EH
							Stk./Pal	m ² /Pal.	Lagen	kg/Stk.	kg/Pal.		
	44/22/22	68820	anthrazit-meliert	TILL	L	9,33	40	4,29	5	25,50	1.040	10,25	/Stk.
	44/22/22	68822	muschelkalk	TILL	L	9,33	40	4,29	5	25,50	1.040	10,25	/Stk.
	44/22/22	68813	orient	TILL	L	9,33	40	4,29	5	25,50	1.040	10,25	/Stk.
	44/22/22	68864	sandstein-meliert	TILL	L	9,33	40	4,29	5	25,50	1.040	10,25	/Stk.

SUAVE ZAUN

 Halbstein, Füllbeton Bedarf: ca. 75 Liter/m²

Mindestabgabemenge: 1 Stk.

Form	Format L/B/H (cm)	Art.Nr.	Farbe	Fertigung*	Lieferstatus	Bedarf Stk./m ²	Palettierung			Gewicht		Listenpreis exkl. MwSt. in €	EH
							Stk./Pal	m ² /Pal.	Lagen	kg/Stk.	kg/Pal.		
	22/22/22	68819	anthrazit-meliert	TILL	L	18,66	80	4,29	5	13,00	1.060	7,75	/Stk.
	22/22/22	68818	muschelkalk	TILL	L	18,66	80	4,29	5	13,00	1.060	7,75	/Stk.
	22/22/22	68814	orient	TILL	L	18,66	80	4,29	5	13,00	1.060	7,75	/Stk.
	22/22/22	68863	sandstein-meliert	TILL	L	18,66	80	4,29	5	13,00	1.060	7,75	/Stk.

SUAVE ZAUN



Abdeckplatte

Mindestabgabemenge: 1 Stk.

Form	Format L/B/H (cm)	Art.Nr.	Farbe	Fertigung*	Lieferstatus	Bedarf Stk./lfm.	Palettierung			Gewicht		Listenpreis exkl. MwSt. in €	EH
							Stk./Pal	lfm./Pal.	Lagen	kg/Stk.	kg/Pal.		
	52/30/5	68817	anthrazit-meliert	TILL	L	1,92	36	18,75	12	18,00	668	20,75	/Stk.
	52/30/5	68816	muschelkalk	TILL	L	1,92	36	18,75	12	18,00	668	20,75	/Stk.
	52/30/5	68815	orient	TILL	L	1,92	36	18,75	12	18,00	668	20,75	/Stk.
	52/30/5	68862	sandstein-meliert	TILL	L	1,92	36	18,75	12	18,00	668	20,75	/Stk.

PASSO BLOCKSTUFE

schalglatt

 Mindestabgabemenge: 1 Stk.
 Standardbestellmenge: ab 1 Stk.

Form	Format L/B/H (cm)	Art.Nr.	Farbe	Fertigung*	Lieferstatus	Bedarf Stk./lfm	Palettierung			Gewicht		Listenpreis exkl. MwSt. in €	EH
							Stk./Pal	LFM/Pal.	Lagen	kg/Stk.	kg/Pal.		
	100/40/15	64190	grau	TILL/KLA	A	1,00	5	5,00	-	144,00	740	112,70	/Stk.
	120/40/15	64192	grau	TILL/KLA	A	0,83	5	6,00	-	173,00	885	127,90	/Stk.
	150/40/15	64194	grau	TILL/KLA	A	0,66	5	7,50	-	216,00	1.100	203,90	/Stk.
	200/40/15	64196	grau	TILL/KLA	A	0,50	5	10,00	-	288,00	1.460	238,90	/Stk.

PASSO BLOCKSTUFE

gestrahlt

 Mindestabgabemenge: 1 Stk.
 Standardbestellmenge: ab 1 Stk.

Form	Format L/B/H (cm)	Art.Nr.	Farbe	Fertigung*	Lieferstatus	Bedarf Stk./lfm	Palettierung			Gewicht		Listenpreis exkl. MwSt. in €	EH
							Stk./Pal	LFM/Pal.	Lagen	kg/Stk.	kg/Pal.		
	100/40/15	64191	grau	TILL/KLA	A	1,00	5	5,00	-	144,00	740	169,90	/Stk.
	120/40/15	64193	grau	TILL/KLA	A	0,83	5	6,00	-	173,00	885	203,90	/Stk.
	150/40/15	64195	grau	TILL/KLA	A	0,66	5	7,50	-	216,00	1.100	255,30	/Stk.
	200/40/15	64197	grau	TILL/KLA	A	0,50	5	10,00	-	288,00	1.460	311,90	/Stk.

CLASSIC BLOCKSTUFE

3x2mm Fase

 Mindestabgabemenge: 1 Stk.
 Standardbestellmenge: ab 1 Stk.

Form	Format L/B/H (cm)	Art.Nr.	Farbe	Fertigung*	Lieferstatus	Bedarf Stk./lfm	Palettierung			Gewicht		Listenpreis exkl. MwSt. in €	EH
							Stk./Pal	LFM/Pal.	Lagen	kg/Stk.	kg/Pal.		
	75/35/15	11754	grau	TILL/KLA	L	1,33	8	6,02	2	91,00	748	68,25	/Stk.
	100/35/15	68878	grau	TILL/KLA	L	1,00	8	8,00	2	120,00	980	76,58	/Stk.
	125/35/15	11755	grau	TILL/KLA	L	0,80	8	10,00	2	151,00	1.228	84,92	/Stk.

Bestellungen in Laufmeter werden auf ganze Stück aufgerundet, die kleinste Liefermenge ist 1 Stück.

SUAVE BLOCKSTUFE

3x2mm Fase

Mindestabgabemenge: 1 Stk.

Form	Format L/B/H (cm)	Art.Nr.	Farbe	Fertigung*	Lieferstatus	Bedarf Stk./l/m	Palettierung			Gewicht		Listenpreis exkl. MwSt. in €	EH
							Stk./Pal	LFM/Pal.	Lagen	kg/Stk.	kg/Pal.		
	100/35/15	68825	anthrazit-meliert	TILL	L	1,00	8	8,00	4	120,00	980	83,25	/Stk.
	100/35/15	68824	muschelkalk	TILL	L	1,00	8	8,00	4	120,00	980	83,25	/Stk.
	100/35/15	68823	orient	TILL	L	1,00	8	8,00	4	120,00	980	83,25	/Stk.
	100/35/15	68865	sandstein-meliert	TILL	L	1,00	8	8,00	4	120,00	980	83,25	/Stk.

CASINO BLOCKSTUFE

handgestrahlt, mit Oberflächenschutz

Mindestabgabemenge: 1 Stk.

Form	Format L/B/H (cm)	Art.Nr.	Farbe	Fertigung*	Lieferstatus	Bedarf Stk./l/m	Palettierung			Gewicht		Listenpreis exkl. MwSt. in €	EH
							Stk./Pal	LFM/Pal.	Lagen	kg/Stk.	kg/Pal.		
	100/35/15	20756	granithell	KLA	L	1,00	10	10,00	5	125,00	1.270	108,33	/Stk.
	100/35/15	10302	basalt	KLA	L	1,00	10	10,00	5	125,00	1.270	108,33	/Stk.
	100/35/15	12422	vanilla	KLA	L	1,00	10	10,00	5	125,00	1.270	108,33	/Stk.

VERONA BLOCKSTUFE

gespalten

 Mindestabgabemenge: 1 Stk.
 Standardbestellmenge: ab 1 Stk.

Form	Format L/B/H (cm)	Art.Nr.	Farbe	Fertigung*	Lieferstatus	Bedarf Stk./l/m	Palettierung			Gewicht		Listenpreis exkl. MwSt. in €	EH
							Stk./Pal	LFM/Pal.	Lagen	kg/Stk.	kg/Pal.		
	100/40/16	67866	anthrazit-meliert	TILL/KLA	A	1,00	8	8,00	2	147,20	1.198	108,33	/Stk.
	100/40/16	67865	sandstein	TILL/KLA	A	1,00	8	8,00	2	147,20	1.198	108,33	/Stk.
	100/40/16	67871	muschelkalk	TILL/KLA	A	1,00	8	8,00	2	147,20	1.198	108,33	/Stk.

Bestellungen in Laufmeter werden auf ganze Stück aufgerundet, die kleinste Liefermenge ist 1 Stück.

HOCHBEET PETRA ANTIK EXKLUSIV



Mindestabgabemenge: 1 Stk.

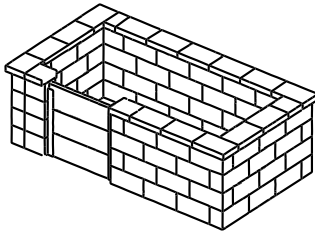

Format L/B/H (cm)	Art.Nr.	Farbe	Fertigung*	Liefer- status	Palet- tierung Stk./Pal	Gewicht		Listenpreis exkl. MwSt. in €	EH
						kg/Stk.	kg/Pal.		
264/120/78	64123	carbodur	TILL	L	0,5	1.837	939	884,42	/Stk.
264/120/78	11701	anthrazit- meliert	TILL	L	0,5	1.837	939	884,42	/Stk.
264/120/78	11772	muschelkalk	TILL	L	0,5	1.837	939	884,42	/Stk.
264/120/78	11773	orient	TILL	L	0,5	1.837	939	884,42	/Stk.
264/120/78	64124	sandstein	TILL	L	0,5	1.837	939	884,42	/Stk.

HOCHBEET PETRA ANTIK MODUL 3



Mindestabgabemenge: 1 Stk.

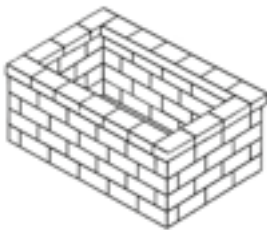

Format L/B/H (cm)	Art.Nr.	Farbe	Fertigung*	Liefer- status	Palet- tierung Stk./Pal	Gewicht		Listenpreis exkl. MwSt. in €	EH
						kg/Stk.	kg/Pal.		
192/120/84	64523	carbodur	TILL	L	1	1.152	1.172	582,50	/Stk.
192/120/84	11768	anthrazit- meliert	TILL	L	1	1.152	1.172	582,50	/Stk.
192/120/84	11769	muschelkalk	TILL	L	1	1.152	1.172	582,50	/Stk.
192/120/84	11770	orient	TILL	L	1	1.152	1.172	582,50	/Stk.
192/120/84	64524	sandstein	TILL	L	1	1.152	1.172	582,50	/Stk.

Lieferung aller Hochbeete erfolgt auf Europaletten (bei einigen Modellen auf 2 Europaletten) inkl. Aufbauanleitung.
Technische Änderungen vorbehalten.

HOCHBEET VERONA MODUL 4



Mindestabgabemenge: 1 Stk.

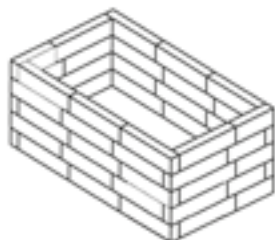

Format L/B/H (cm)	Art.Nr.	Farbe	Fertigung*	Lieferstatus	Palettierung Stk./Pal	Gewicht		Listenpreis exkl. MwSt. in €	EH
						kg/Stk.	kg/Pal.		
189/109/80	64536	anthrazit-meliert	TILL	L	1	778,00	798	790,83	/Stk.
189/109/80	64537	sandstein	TILL	L	1	778,00	798	790,83	/Stk.
189/109/80	64538	muschelkalk	TILL	L	1	778,00	798	790,83	/Stk.

HOCHBEET VERONA KRÄUTERSPIRALE



Mindestabgabemenge: 1 Stk.

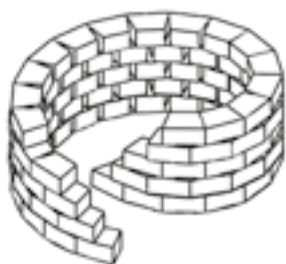

Format L/B/H (cm)	Art.Nr.	Farbe	Fertigung*	Lieferstatus	Palettierung Stk./Pal	Gewicht		Listenpreis exkl. MwSt. in €	EH
						kg/Stk.	kg/Pal.		
205/160/70	64542	anthrazit-meliert	TILL	L	1	1155	1.175	749,17	/Stk.
205/160/70	64543	sandstein	TILL	L	1	1155	1.175	749,17	/Stk.
205/160/70	64544	muschelkalk	TILL	L	1	1155	1.175	749,17	/Stk.

KOMPOSTER VERONA



Mindestabgabemenge: 1 Stk.



Format L/B/H (cm)	Art.Nr.	Farbe	Fertigung*	Lieferstatus	Palettierung Stk./Pal	Gewicht		Listenpreis exkl. MwSt. in €	EH
						kg/Stk.	kg/Pal.		
160/98/80	12423	anthrazit-meliert	TILL	L	1	822	842	665,83	/Stk.

Lieferung aller Hochbeete erfolgt auf Europaletten (bei einigen Modellen auf 2 Europaletten) inkl. Aufbauanleitung.
 Technische Änderungen vorbehalten.

HOCHBEET SUAVE MULTIBEET



Mindestabgabemenge: 1 Stk.

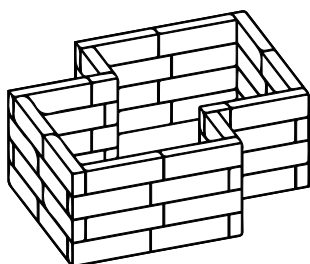

Format L/B/H (cm)	Art.Nr.	Farbe	Fertigung*	Lieferstatus	Palettierung Stk./Pal	Gewicht		Listenpreis exkl. MwSt. in €	EH
						kg/Stk.	kg/Pal.		
200/180/76	11457	anthrazit-meliert	TILL	L	1	1.299	1.319	582,50	/Stk.

SUAVE EINFASSUNGSPLATTE



ohne Rundung, Fase beidseitig 0,5/0,5 cm

Mindestabgabemenge: 1 Stk.

Form	Format L/B/H (cm)	Art.Nr.	Farbe	Fertigung*	Lieferstatus	Bedarf Stk./lfm	Palettierung			Gewicht		Listenpreis exkl. MwSt. in €	EH
							Stk./Pal	LFM/Pal.	Lagen	kg/Stk.	kg/Pal.		
	100/5/20	68504	anthrazit-meliert	TILL	L	1,00	45	45,00	3	22,00	1.010	7,42	/Stk.
	100/5/20	68505	muschelkalk	TILL	L	1,00	45	45,00	3	22,00	1.010	7,42	/Stk.
	100/5/20	68674	orient	TILL	L	1,00	45	45,00	3	22,00	1.010	7,42	/Stk.
	100/5/20	68672	sandstein-meliert	TILL	L	1,00	45	45,00	3	22,00	1.010	7,42	/Stk.

SUAVE RANDLEISTE



Fase beidseitig 0,7/0,4 cm

Mindestabgabemenge: 1 Stk.

Form	Format L/B/H (cm)	Art.Nr.	Farbe	Fertigung*	Lieferstatus	Bedarf Stk./lfm	Palettierung			Gewicht		Listenpreis exkl. MwSt. in €	EH
							Stk./Pal	LFM/Pal.	Lagen	kg/Stk.	kg/Pal.		
	100/8/25	67125	anthrazit-meliert	TILL	L	1,00	27	27,00	3	46,00	1.262	14,08	/Stk.
	100/8/25	67126	muschelkalk	TILL	L	1,00	27	27,00	3	46,00	1.262	14,08	/Stk.

Bestellungen in Laufmeter werden auf ganze Stück aufgerundet, die kleinste Liefermenge ist 1 Stück.

UMBRIANO EINFASSUNGSPLATTE



gemasert, Fase beidseitig 0,5/0,5 cm

Mindestabgabemenge: 1 Stk.

Form	Format L/B/H (cm)	Art.Nr.	Farbe	Fertigung*	Lieferstatus	Bedarf Stk./lfm	Palettierung			Gewicht		Listenpreis exkl. MwSt. in €	EH
							Stk./Pal	LFM/Pal.	Lagen	kg/Stk.	kg/Pal.		
	100/5/20	12339	granitgrau weiß	KLA	L	1,00	45	45,00	3	22,00	1.010	8,25	/Stk.
	100/5/20	12340	grauanthrazit	KLA	L	1,00	45	45,00	3	22,00	1.010	8,25	/Stk.
	100/5/20	12114	granitbeige	KLA	L	1,00	45	45,00	3	22,00	1.010	8,25	/Stk.

Bestellungen in Laufmeter werden auf ganze Stück aufgerundet, die kleinste Liefermenge ist 1 Stück.

CASINO RANDLEISTE



handgestrahlt, mit Oberflächenschutz

Mindestabgabemenge: 1 Stk.







Form	Format L/B/H (cm)	Art.Nr.	Farbe	Fertigung*	Lieferstatus	Bedarf Stk./lfm	Palettierung			Gewicht		Listenpreis exkl. MwSt. in €	EH
							Stk./Pal	LFM/Pal.	Lagen	kg/Stk.	kg/Pal.		
	100/8/25	20780	granithell	KLA	L	1,00	20	20,00	1	44,00	900	31,08	/Stk.
	100/8/25	10391	basalt	KLA	L	1,00	20	20,00	1	44,00	900	31,08	/Stk.
	100/8/25	12424	vanilla	KLA	L	1,00	20	20,00	1	44,00	900	31,08	/Stk.

Bestellungen in Laufmeter werden auf ganze Stück aufgerundet, die kleinste Liefermenge ist 1 Stück.

MÄHLEISTENSTEIN



Mindestabgabemenge: 1 Lage

Form	Format L/B/H (cm)	Art.Nr.	Farbe	Fertigung*	Lieferstatus	Bedarf Stk./LFM	Palettierung			Gewicht		Listenpreis exkl. MwSt. in €	EH
							Stk./Pal	LFM/Pal.	Lagen	kg/Stk.	kg/Pal.		
	22/12/4,5	61515	grau	TILL/KLA	L	4,50	420	93,33	14	2,90	1.238	0,94	/Stk.
	22/12/4,5	62177	anthrazit	TILL/KLA	L	4,50	420	93,33	14	2,90	1.238	1,50	/Stk.
	22/12/4,5	12367	anthrazit-meliert	TILL/KLA	L	4,50	420	93,33	14	2,90	1.238	1,50	/Stk.
	22/12/4,5	12284	muschelkalk	TILL	L	4,50	420	93,33	14	2,90	1.238	1,50	/Stk.
	22/12/4,5	12285	orient	TILL	L	4,50	420	93,33	14	2,90	1.238	1,50	/Stk.
	22/12/4,5	12283	sandstein-meliert	TILL/KLA	L	4,50	420	93,33	14	2,90	1.238	1,50	/Stk.

Bestellungen in Laufmeter werden auf ganze Stück aufgerundet, die kleinste Liefermenge ist 1 Stück.

MÄHLEISTENSTEIN GROSS



Mindestabgabemenge: 1 Lage

Form	Format L/B/H (cm)	Art.Nr.	Farbe	Fertigung*	Lieferstatus	Bedarf Stk./LFM	Palettierung			Gewicht		Listenpreis exkl. MwSt. in €	EH
							Stk./Pal	LFM/Pal.	Lagen	kg/Stk.	kg/Pal.		
	33/16/5	67979	grau	TILL/KLA	L	3,03	210	69,31	14	6,00	1.280	1,42	/Stk.

Bestellungen in Laufmeter werden auf ganze Stück aufgerundet, die kleinste Liefermenge ist 1 Stück.

MÄHLEISTENSTEIN TRAPEZ



Mindestabgabemenge: 1 Lage



Form	Format L/B/H (cm)	Art.Nr.	Farbe	Fertigung*	Lieferstatus	Bedarf Stk./LFM	Palettierung			Gewicht		Listenpreis exkl. MwSt. in €	EH
							Stk./Pal	LFM/Pal.	Lagen	kg/Stk.	kg/Pal.		
	37,7/27,5/19/5	11800	anthrazit	TILL/KLA	L	3,00	168	56,00	14	8,23	1.403	2,25	/Stk.
	37,7/27,5/19/5	11750	anthrazit-meliert	TILL/KLA	L	3,00	168	56,00	14	8,23	1.403	2,25	/Stk.

Bestellungen in Laufmetern oder Stück werden auf ganze Lagen (15 bzw. 30 Stück) aufgerundet, die kleinste Liefermenge ist 1 Lage.

FEET



Mindestabgabemenge: 1 Lage.



Form	Format L/B/H (cm)	Art.Nr.	Farbe	Fertigung*	Lieferstatus	Bedarf Stk./lfm	Palettierung			Gewicht		Listenpreis exkl. MwSt. in €	EH
							Stk./Pal	LFM/Pal.	Lagen	kg/Stk.	kg/Pal.		
	53/30/5	10107	grau	TILL/KLA	L	-	78	-	13	13,50	1.073	6,58	/Stk.
	53/30/5	11756	anthrazit-meliert	TILL/KLA	L	-	78	-	13	13,50	1.073	9,92	/Stk.

TRITTSTEIN



5 cm, 9 Stück/Formate in einer Lage, Eine Lage hat 0,76 m²

Mindestabgabemenge = 1 Lage

Form	Format L/B/H (cm)	Art.Nr.	Farbe	Fertigung*	Lieferstatus	Bedarf Stk./m ²	Palettierung			Gewicht		Listenpreis exkl. MwSt. in €	EH
							Stk./Pal.	m ² /Pal.	Lagen	kg/Stk.	kg/Pal.		
	ca. 35/25/5	11964	anthrazit-meliert	TILL/KLA	L	-	108	-	12	10,28	1.130	6,42	/Stk.
	ca. 35/25/5	11963	kristall-grau	TILL/KLA	L	-	108	-	12	10,28	1.130	6,42	/Stk.

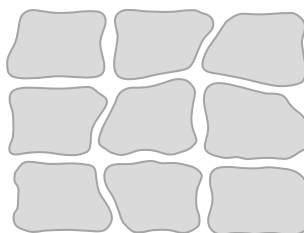

VERONA PALISADE GESPALTEN



Mindestabgabemenge: 1 Stk.

Form	Format L/B/H (cm)	Art.Nr.	Farbe	Fertigung*	Lieferstatus	Bedarf Stk./LFM	Palettierung			Gewicht		Listenpreis exkl. MwSt. in €	EH
							Stk./Pal	LFM/Pal.	Lagen	kg/Stk.	kg/Pal.		
	16/9/40	67846	anthrazit-meliert	TILL/KLA	L	6,25	81	12,86	3	15,50	1.276	11,92	/Stk.
	16/9/40	67864	sandstein	TILL/KLA	L	6,25	81	12,86	3	15,50	1.276	11,92	/Stk.
	16/9/40	67949	muschelkalk	TILL/KLA	L	6,25	81	12,86	3	15,50	1.276	11,92	/Stk.
	16/9/60	67847	anthrazit-meliert	TILL/KLA	L	6,25	56	8,96	3	23,00	1.308	18,92	/Stk.
	16/9/60	67863	sandstein	TILL/KLA	L	6,25	56	8,96	3	23,00	1.308	18,92	/Stk.
	16/9/60	67946	muschelkalk	TILL/KLA	L	6,25	56	8,96	3	23,00	1.308	18,92	/Stk.
	16/9/80	67849	anthrazit-meliert	TILL/KLA	L	6,25	40	6,40	3	31,70	1.288	25,75	/Stk.
	16/9/80	67862	sandstein	TILL/KLA	L	6,25	40	6,40	3	31,70	1.288	25,75	/Stk.
	16/9/80	67947	muschelkalk	TILL/KLA	L	6,25	40	6,40	3	31,70	1.288	25,75	/Stk.

RUNDPALISADE



Mindestabgabemenge: 1 Stk.

Form	Format L/B/H (cm)	Art.Nr.	Farbe	Fertigung*	Lieferstatus	Bedarf Stk./LFM	Palettierung			Gewicht		Listenpreis exkl. MwSt. in €	EH
							Stk./Pal	LFM/Pal.	Lagen	kg/Stk.	kg/Pal.		
	33/6/28	29340	grau	TILL/KLA	L	3	78	26	2	13,30	1.057	2,99	/Stk.
	10/6/28	29341	grau	TILL/KLA	L	10,60	117	11,04	1	3,10	383	1,09	/Stk.

*TILL = Tillmitsch | KLA = Klagenfurt | L = Lagerware, A = Auftragsbezogen | Hinweis: Farblich markierte Produkte sind Aktionsprodukte.
Bestellungen werden auf ganze Lagen aufgerundet, die kleinste Liefermenge ist 1 Lage. | Aufgrund saisonaler Schwankungen kann es zu Lieferengpässen kommen.

BAUMSCHEIBEN



Mindestabgabemenge + Standardbestellmenge = 1Stk.

Format L/B/H (cm)	Art.Nr.	Farbe	Fertigung*	Lieferstatus	Palettierung Stk./Pal	Gewicht		Listenpreis exkl. MwSt. in €	EH
						kg/Stk.	kg/Pal.		
200/200/12	68398	grau	TILL/KLA	A	1	1.000	1.020	1.359,00	/Stk.

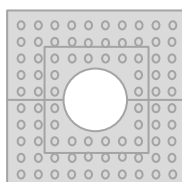

Symbolbild

BAUMSCHEIBEN NACH MASS! WEITERE GRÖSSEN AUF ANFRAGE!

BAUMSCHEIBEN WERDEN OBJEKTBEZOGEN GEFERTIGT! LIEFERZEIT AUF ANFRAGE.

Baumscheiben aus Beton bieten Bäumen in einer geschlossenen Fläche zuverlässigen und dauerhaften Schutz. Ihre Funktionalität verhindert auch bei stärkerer Belastung die Schädigung des Wurzelwerkes und gewährleistet einen ungehinderten Zufluss von Regenwasser und Luft.

SEESTEINER HUMUSZELLE



Mindestabgabemenge + Standardbestellmenge = 1Stk.

Format L/B/H (cm)	Art.Nr.	Farbe	Fertigung*	Lieferstatus	Palettierung Stk./Pal	Gewicht		Listenpreis exkl. MwSt. in €	EH
						kg/Stk.	kg/Pal.		
140/140/85	11138	grau	TILL/KLA	A	1	1.520	1.540	1.189,00	/Stk.

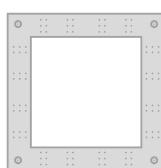
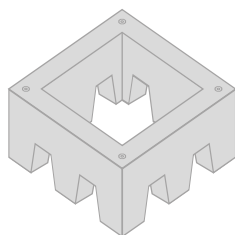

POLLER RAVENNA



Mindestabgabemenge + Standardbestellmenge = 1Stk.

Format L/B/H (cm)	Art.Nr.	Farbe	Fertigung*	Lieferstatus	Palettierung Stk./Pal	Gewicht		Listenpreis exkl. MwSt. in €	EH
						kg/Stk.	kg/Pal.		
49/49/70	61521	grau	TILL	A	1	115,00	135	273,00	/Stk.

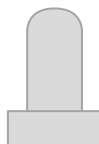

POLLER RUND



Mindestabgabemenge + Standardbestellmenge = 1Stk.

Format L/B/H (cm)	Art.Nr.	Farbe	Fertigung*	Lieferstatus	Palettierung Stk./Pal	Gewicht		Listenpreis exkl. MwSt. in €	EH
						kg/Stk.	kg/Pal.		
DM35/60	61525	grau	TILL	A	1	120,00	140	273,00	/Stk.



*TILL = Tillmitsch | KLA = Klagenfurt | L = Lagerware, A = Auftragsbezogen | Hinweis: Farbig markierte Produkte sind Aktionsprodukte.
Bestellungen werden auf ganze Lagen aufgerundet, die kleinste Liefermenge ist 1 Lage. | Aufgrund saisonaler Schwankungen kann es zu Lieferengpässen kommen.

EINFASSUNGSPLATTE GERADE

Nut und Feder, 5 cm, Fase beidseitig 0,5/0,5 cm

Mindestabgabemenge: 1 Stk.

Form	Format L/B/H (cm)	Art.Nr.	Farbe	Fertigung*	Lieferstatus	Bedarf Stk./LFM	Palettierung			Gewicht		Listenpreis exkl. MwSt. in €	EH
							Stk./Pal	LFM/Pal.	Lagen	kg/Stk.	kg/Pal.		
	100/5/20	61606	grau	TILL/KLA	L	1,00	45	45,00	3	22,00	1.010	3,70	/Stk.
	100/5/25	10176	anthrazit	TILL/KLA	L	1,00	45	45,00	3	27,00	1.235	7,61	/Stk.
	100/5/25	67912	grau	TILL/KLA	L	1,00	45	45,00	3	27,00	1.235	4,55	/Stk.
	100/5/30	67913	grau	TILL/KLA	L	1,00	30	30,00	2	32,00	980	5,70	/Stk.

RANDLEISTE 8 CM

Format 100/8/20: mit Nut und Feder, Fase beidseitig 1,0/0,5 cm
Format 100/8/25: Fase beidseitig 1,0/0,5 cm,
Format 100/8/40: Fase einseitig 1,0 cm

 L: Mindestabgabemenge: 1 Stk., Standardbestellmenge: ab 1 Stk.
 A: Mindestabgabemenge: 1 Stk., Standardbestellmenge: ab 1 Stk.

Form	Format L/B/H (cm)	Art.Nr.	Farbe	Fertigung*	Lieferstatus	Bedarf Stk./LFM	Palettierung			Gewicht		Listenpreis exkl. MwSt. in €	EH
							Stk./Pal	LFM/Pal.	Lagen	kg/Stk.	kg/Pal.		
	100/8/20	61630	grau	TILL	L	1,00	27	27,00	3	36,40	1.003	9,30	/Stk.
	100/8/25	61621	grau	TILL/KLA	L	1,00	27	27,00	3	46,00	1.262	8,30	/Stk.
	100/8/40	64184	grau	TILL/KLA	A	1,00	20	20,00	2	72,00	1.460	14,70	/Stk.

RANDLEISTE 10 CM

Fase beidseitig 1,0/0,5 cm

 L: Mindestabgabemenge: 1 Stk., Standardbestellmenge: ab 1 Stk.
 A: Mindestabgabemenge: 1 Stk., Standardbestellmenge: ab 1 Stk.

Form	Format L/B/H (cm)	Art.Nr.	Farbe	Fertigung*	Lieferstatus	Bedarf Stk./LFM	Palettierung			Gewicht		Listenpreis exkl. MwSt. in €	EH
							Stk./Pal	LFM/Pal.	Lagen	kg/Stk.	kg/Pal.		
	100/10/20	10315	grau	TILL/KLA	L	1,00	32	32,00	4	46,00	1.492	8,30	/Stk.
	100/10/25	64185	grau	TILL/KLA	A	1,00	24	24,00	3	58,00	1.412	9,10	/Stk.

BORDSTEIN



Mindestabgabemenge: 1 Stk.

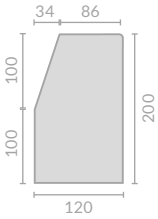

Format L/B/H (cm)	Art.Nr.	Farbe	Fertigung*	Lieferstatus	Bedarf Stk./LFM	Palettierung			Gewicht		Listenpreis exkl. MwSt. in €	EH
						Stk./Pal	LFM/Pal.	Lagen	kg/Stk.	kg/Pal.		
100/12/20	61612	grau	TILL/KLA	L	1,00	24	24,00	4	51,00	1.244	9,30	/Stk.

BORDSTEIN



Mindestabgabemenge + Standardbestellmenge: 1 Stk.

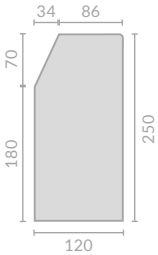

Format L/B/H (cm)	Art.Nr.	Farbe	Fertigung*	Lieferstatus	Bedarf Stk./LFM	Palettierung			Gewicht		Listenpreis exkl. MwSt. in €	EH
						Stk./Pal	LFM/Pal.	Lagen	kg/Stk.	kg/Pal.		
100/12/25	10230	grau	TILL/KLA	A	1,00	18	18,00	3	66,00	1.208	12,90	/Stk.

BORDSTEIN



Mindestabgabemenge + Standardbestellmenge: 1 Stk.

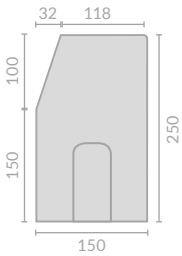

Format L/B/H (cm)	Art.Nr.	Farbe	Fertigung*	Lieferstatus	Bedarf Stk./LFM	Palettierung			Gewicht		Listenpreis exkl. MwSt. in €	EH
						Stk./Pal	LFM/Pal.	Lagen	kg/Stk.	kg/Pal.		
100/15/25	23490	grau	KLA	A	1,00	15	15,00	3	85,00	1.295	12,90	/Stk.

HOCHBORDSTEIN



Mindestabgabemenge: 1 Stk.

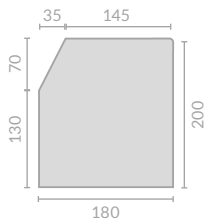

Format L/B/H (cm)	Art.Nr.	Farbe	Fertigung*	Lieferstatus	Bedarf Stk./LFM	Palettierung			Gewicht		Listenpreis exkl. MwSt. in €	EH
						Stk./Pal	LFM/Pal.	Lagen	kg/Stk.	kg/Pal.		
100/18/20	61617	grau	TILL/KLA	L	1,00	16	16,00	4	80,00	1.300	14,30	/Stk.

FLACHBORDSTEIN



Mindestabgabemenge: 1 Stk.

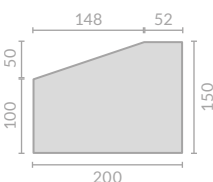

Format L/B/H (cm)	Art.Nr.	Farbe	Fertigung*	Lieferstatus	Bedarf Stk./LFM	Palettierung			Gewicht		Listenpreis exkl. MwSt. in €	EH
						Stk./Pal	LFM/Pal.	Lagen	kg/Stk.	kg/Pal.		
100/20/15	61615	grau	TILL/KLA	L	1,00	20	20,00	5	64,00	1.300	13,70	/Stk.

*TILL = Tillmitsch | KLA = Klagenfurt | L = Lagerware, A = Auftragsbezogen | Hinweis: Farblich markierte Produkte sind Aktionsprodukte. Bestellungen werden auf ganze Lagen aufgerundet, die kleinste Liefermenge ist 1 Lage. | Aufgrund saisonaler Schwankungen kann es zu Lieferengpässen kommen.

BUSBORDSTEIN



Mindestabgabemenge + Standardbestellmenge: 1 Stk.

Format L/B/H (cm)	Art.Nr.	Farbe	Fertigung*	Liefer- status	Bedarf Stk./ LFM	Palettierung			Gewicht		Listenpreis exkl. MwSt. in €	EH
						Stk./Pal	LFM/Pal.	Lagen	kg/Stk.	kg/Pal.		
100/ 46,5/31,4	67963	grau	TILL/KLA	A	1,00	4	4,00	2	270,00	1.100	183,33	/Stk.

BUSBORDSTEIN LINKS



Mindestabgabemenge + Standardbestellmenge: 1 Stk.

Format L/B/H (cm)	Art.Nr.	Farbe	Fertigung*	Liefer- status	Bedarf Stk./ LFM	Palettierung			Gewicht		Listenpreis exkl. MwSt. in €	EH
						Stk./Pal	LFM/Pal.	Lagen	kg/Stk.	kg/Pal.		
100/ 46,5/31,4	67964	grau	TILL/KLA	A	1,00	4	4,00	2	270,00	1.100	241,67	/Stk.

BUSBORDSTEIN RECHTS



Mindestabgabemenge + Standardbestellmenge: 1 Stk.

Format L/B/H (cm)	Art.Nr.	Farbe	Fertigung*	Liefer- status	Bedarf Stk./ LFM	Palettierung			Gewicht		Listenpreis exkl. MwSt. in €	EH
						Stk./Pal	LFM/Pal.	Lagen	kg/Stk.	kg/Pal.		
100/ 46,5/31,4	67966	grau	TILL/KLA	A	1,00	4	4,00	2	270,00	1.100	241,67	/Stk.

RIGOLSTEIN STICH 15 MM



Mindestabgabemenge: 1 Stk.

Format L/B/H (cm)	Art.Nr.	Farbe	Fertigung*	Lieferstatus	Bedarf Stk./ LFM	Palettierung			Gewicht		Listenpreis exkl. MwSt. in €	EH
						Stk./Pal	LFM/Pal.	Lagen	kg/Stk.	kg/Pal.		
40/40/15	23411	grau	TILL/KLA	A	2,50	30	12,00	5	52,00	1.580	14,30	/Stk.

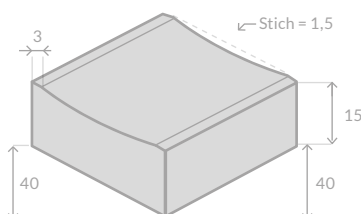

RIGOLSTEIN STICH 17MM



mit Abstandhalter

Mindestabgabemenge = 1 Stk.

Format L/B/H (cm)	Art.Nr.	Farbe	Fertigung*	Lieferstatus	Bedarf Stk./ LFM	Palettierung			Gewicht		Listenpreis exkl. MwSt. in €	EH
						Stk./Pal	lfm./Pal.	Lagen	kg/Stk.	kg/Pal.		
33/33/10	12065	grau	TILL/KLA	L	3	27	9	3	25	695	8,70	/Stk.
33/33/10	12066	anthrazit-meliert	TILL/KLA	L	3	27	9	3	25	695	10,70	/Stk.
33/33/10	12067	muschelkalk	TILL	L	3	27	9	3	25	695	10,70	/Stk.
33/33/10	12068	orient	TILL	L	3	27	9	3	25	695	10,70	/Stk.

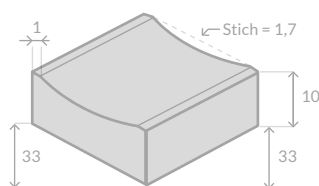

RIGOLSTEIN UNIVERSAL STICH 2 CM



mit Abstandhalter

Mindestabgabemenge + Standardbestellmenge: 1 Stk.

Format L/B/H (cm)	Art.Nr.	Farbe	Fertigung*	Lieferstatus	Bedarf Stk./ LFM	Palettierung			Gewicht		Listenpreis exkl. MwSt. in €	EH
						Stk./Pal	lfm./Pal.	Lagen	kg/Stk.	kg/Pal.		
33/50/14	12069	grau	TILL/KLA	L	3	18	6	3	53	974	14,30	/Stk.

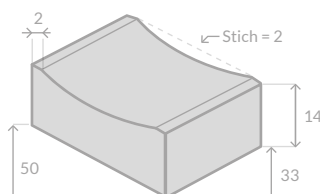

SICKERMULDENZULAUF



Mindestabgabemenge + Standardbestellmenge = 1Stk.

Format L/B/H (cm)	Art.Nr.	Farbe	Fertigung*	Lieferstatus	Palettierung Stk./Pal	Gewicht		Listenpreis exkl. MwSt. in €	EH
						kg/Stk.	kg/Pal.		
12/20 60/50/20 cm	64181	grau	TILL/KLA	A	8	80,00	660	132,25	/Stk.
18/20 60/50/20 cm	64506	grau	TILL/KLA	A	8	90,00	740	132,25	/Stk.

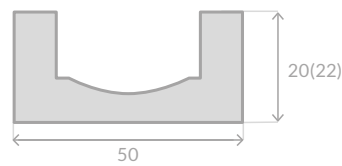
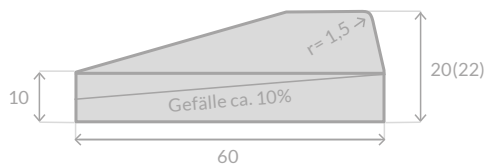

GRABENFORMSTEIN DN60 ASI STICH 20 CM



Mindestabgabemenge: 1 Stk.

Format L/B/H (cm)	Art.Nr.	Farbe	Fertigung*	Lieferstatus	Stich cm	Palettierung Stk./Pal	Gewicht kg/Stk.	Listenpreis exkl. MwSt. in €	EH
50/60/30	61809	grau	TILL	L	20	lose	92,00	22,30	/Stk.

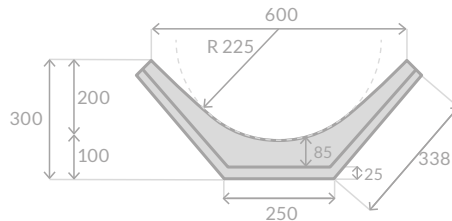

GRABENFORMSTEIN DN80 ASI STICH 20 CM



Mindestabgabemenge: 1 Stk.

Format L/B/H (cm)	Art.Nr.	Farbe	Fertigung*	Lieferstatus	Stich cm	Palettierung Stk./Pal	Gewicht kg/Stk.	Listenpreis exkl. MwSt. in €	EH
50/80/30	10316	grau	TILL	L	20	lose	120,00	27,90	/Stk.

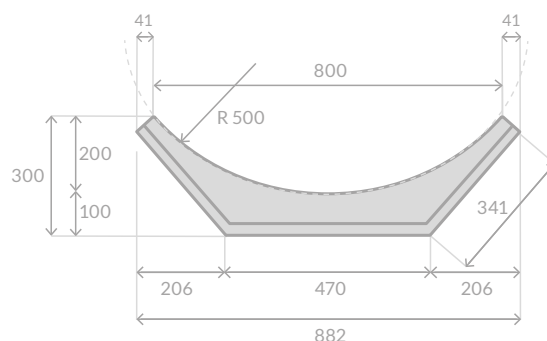

MULDENSTEIN DN60 ASI STICH 8,5 CM



Mindestabgabemenge: 1 Stk.

Format L/B/H (cm)	Art.Nr.	Farbe	Fertigung*	Lieferstatus	Stich cm	Palettierung Stk./Pal	Gewicht kg/Stk.	Listenpreis exkl. MwSt. in €	EH
50/60/16,5	10319	grau	TILL	L	8,5	lose	62,00	19,70	/Stk.

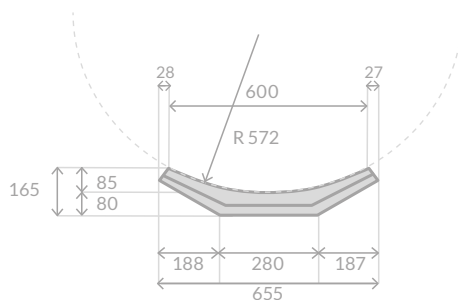

MULDENSTEIN DN80 ASI STICH 15 CM



Mindestabgabemenge: 1 Stk.

Format L/B/H (cm)	Art.Nr.	Farbe	Fertigung*	Lieferstatus	Stich cm	Palettierung Stk./Pal	Gewicht kg/Stk.	Listenpreis exkl. MwSt. in €	EH
50/80/25	61806	grau	TILL	L	15	lose	108,00	26,90	/Stk.

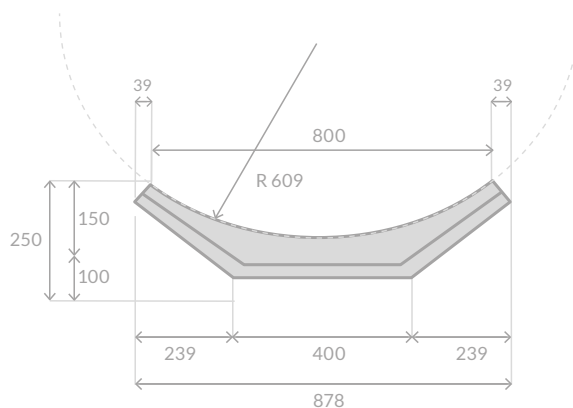

Verlademengen bei Mulden- oder Grabenformsteinen





Bezeichnung	Stapel	LKW-Solo mit Kran	Gewicht	LKW-Zug mit Kran	Gewicht
Muldenstein 60	6 Stk	168 Stk	10.416 kg	324 Stk	20.088 kg
Muldenstein 80	5 Stk	100 Stk	10.800 kg	190 Stk	20.520 kg
Grabenform 60	5 Stk	110 Stk	10.120 kg	220 Stk	20.240 kg
Grabenform 80	5 Stk	90 Stk	10.800 kg	170 Stk	20.400 kg

DIE AUSLIEFERUNG VON MULDEN- UND GRABENFORMSTEINEN ERFOLGT LOSE, OHNE PALETTEN.

STRADAFINO BANKETTPLATTE



Mindestabgabemenge + Standardbestellmenge: 1 Stk.

Form	Format L/B/H (cm)	Art.Nr.	Farbe	Fertigung*	Lieferstatus	Bedarf Stk./ LFM	Palettierung			Gewicht		Listenpreis exkl. MwSt. in €	EH
							Stk./Pal	LFM/Pal.	Lagen	kg/Stk.	kg/Pal.		
	50/50/14	11811	grau	TILL	L	2	10	5	5	79,00	810	24,30	/Stk.
	50/50/14	11813	anthrazit	TILL	A	2	10	5	5	79,00	810	26,30	/Stk.
	50/50/14	11814	granitweiß	TILL	A	2	10	5	5	79,00	810	26,30	/Stk.
	100/50/14	12425	grau	TILL	A	1	5	5	5	158,00	810	42,90	/Stk.

STRADAFINO RADIENTEINSTEIN

Außenradius 6m und Innenradius 5,5m

Mindestabgabemenge + Standardbestellmenge: 1 Stk.

Form	Format L/B/H (cm)	Art.Nr.	Farbe	Fertigung*	Lieferstatus	Bedarf Stk./ LFM	Palettierung			Gewicht		Listenpreis exkl. MwSt. in €	EH
							Stk./Pal	LFM/Pal.	Lagen	kg/Stk.	kg/Pal.		
	50/50/14	11866	grau	TIL/KLA	A	2	10	5	5	79,00	810	29,90	/Stk.

RASENGITTERSTEIN MIT RAND 10 CM

10 cm, mit Quarzsandvorsatz, System Seesteiner

Mindestabgabemenge: 1 Lage



Format L/B/H (cm)	Art.Nr.	Farbe	Fertigung*	Lieferstatus	Bedarf Stk./m ²	Palettierung**			Gewicht		Listenpreis exkl. MwSt. in €	EH
						Stk./Pal	m ² /Pal.	Lagen	kg/Stk.	kg/Pal.		
60/40/10	61243	grau	TILL/KLA	L	4,17	40	9,60	10	36,47	1.479	24,92	/m ²

SCHALSTEIN



Mindestabgabemenge: 1 Lage

Form	Format L/B/H (cm)	Art.Nr.	Farbe	Fertigung*	Lieferstatus	Bedarf Stk./m ²	Palettierung			Gewicht		Listenpreis exkl. MwSt. in €	EH
							Stk./Pal	LFM/Pal.	Lagen	kg/Stk.	kg/Pal.		
	15/50/25	60102	grau	TILL	L	8,00	80	10,00	5	20,30	1.644	2,25	/Stk.
	20/50/25	60103	grau	TILL	L	8,00	60	7,50	5	21,10	1.286	2,71	/Stk.
	25/50/25	60104	grau	TILL	L	8,00	50	6,25	5	23,00	1.170	2,77	/Stk.
	30/50/25	60105	grau	TILL	L	8,00	40	5,00	5	25,00	1.020	3,15	/Stk.

Technische Kurzinfo

Füllmenge in Liter pro m² (ca. Angaben):

50/15/25 cm: 83 Liter/m²

50/20/25 cm: 128 Liter/m²

50/25/25 cm: 172 Liter/m²

50/30/25 cm: 217 Liter/m²

HOHLBLOCKSTEIN



Mindestabgabemenge: 1 Lage

Form	Format L/B/H (cm)	Art.Nr.	Farbe	Fertigung*	Lieferstatus	Bedarf Stk./m ²	Palettierung			Gewicht		Listenpreis exkl. MwSt. in €	EH
							Stk./Pal	m ² /Pal.	Lagen	kg/Stk.	kg/Pal.		
	37,5/25/23,8	12374	grau	TILL	L	11,2	60	5,36	5	24,2	1.472	3,20	/Stk.

ZWISCHENWANDSTEIN



12 cm

Mindestabgabemenge: 1 Lage

Form	Format L/B/H (cm)	Art.Nr.	Farbe	Fertigung*	Lieferstatus	Bedarf Stk./m ²	Palettierung			Gewicht		Listenpreis exkl. MwSt. in €	EH
							Stk./Pal	m ² /Pal.	Lagen	kg/Stk.	kg/Pal.		
	50/12/23,8	12376	grau	TILL	L	8,4	80	9,5	5	17,5	1.420	2,15	/Stk.

NF SICHTMAUERSTEIN



Mindestabgabemenge: 1 Lage

Form	Format L/B/H (cm)	Art.Nr.	Farbe	Fertigung*	Lieferstatus	Bedarf Stk./m ²	Palettierung			Gewicht		Listenpreis exkl. MwSt. in €	EH
							Stk./Pal	m ² /Pal.	Lagen	kg/Stk.	kg/Pal.		
	25/12,5/6,5	12377	grau	TILL	L	61,54	320	5,20	5	4	1.300	0,70	/Stk.

*TILL = Tillmitsch | KLA = Klagenfurt | L = Lagerware, A = Auftragsbezogen | Hinweis: Farblich markierte Produkte sind Aktionsprodukte.
Bestellungen werden auf ganze Lagen aufgerundet, die kleinste Liefermenge ist 1 Lage. | Aufgrund saisonaler Schwankungen kann es zu Lieferengpässen kommen.

FUGENSAND

Mindestabgabemenge: 1 Stk.



Format L/B/H (cm)	Art.Nr.	Farbe	Fertigung*	Liefer- status	Palet- tierung Stk./Pal	Gewicht		Listenpreis exkl. MwSt. in €	EH
						kg/Stk.	kg/Pal.		
Fugensand 0-1,5 mm trocken	61909	beige	TILL/KLA	L	48	25,00	1.220	11,90	/Stk.
Fugensand 1-3 mm trocken	61911	beige	TILL/KLA	L	48	25,00	1.220	12,90	/Stk.
Fugensand 0-2 mm trocken	61913	anthrazit	TILL/KLA	L	48	25,00	1.220	14,90	/Stk.

SEESTEINER MINERALFUGE

Mindestabgabemenge: 1 Stk.



Format L/B/H (cm)	Art.Nr.	Farbe	Fertigung*	Liefer- status	Palet- tierung Stk./Pal	Gewicht		Listenpreis exkl. MwSt. in €	EH
						kg/Stk.	kg/Pal.		
Fugensand Mineralfuge 3-20mm	12426	grau	TILL/KLA	L	48	25,00	1.220	57,50	/Stk.
Fugensand Mineralfuge 3-20mm	12427	beige	TILL/KLA	L	48	25,00	1.220	57,50	/Stk.
Fugensand Mineralfuge 3-20mm	12428	basalt	TILL/KLA	L	48	25,00	1.220	57,50	/Stk.

FUGENKREUZ MIT BODENTEIL

Mindestabgabemenge: 1 Sack



Artikelbeschreibung	Art.Nr.	Fertigung*	Lieferstatus	Sack	Listenpreis exkl. MwSt. in €	EH
Fugenkreuz mit Bodenteil, nicht teilbar, Fuge 5 mm, schwarz	67452	TILL/KLA	L	100 Stk.	1,16	/Stk.

FUGENKREUZ OHNE BODENTEIL

Mindestabgabemenge: 1 Sack



Artikelbeschreibung	Art.Nr.	Fertigung*	Lieferstatus	Sack	Listenpreis exkl. MwSt. in €	EH
Fugenkreuz ohne Bodenteil, teilbar, Fuge 5mm, schwarz	64205	TILL/KLA	L	200 Stk.	0,77	/Stk.

PLATTENLAGER SOFT

Mindestabgabemenge: 1 Sack



Artikelbeschreibung	Art.Nr.	Fertigung*	Lieferstatus	Stück	Listenpreis exkl. MwSt. in €	EH
Aussen DM 115 mm, Fuge 5 mm, schwarz	64206	TILL/KLA	L	1 Stk.	2,82	/Stk.

PLATTENLAGER ÖKO

Mindestabgabemenge + Standardbestellmenge: 1 Stk.



Artikelbeschreibung	Art.Nr.	Fertigung*	Lieferstatus	Stück	Listenpreis exkl. MwSt. in €	EH
teilbar, Aussen DM 140 mm, Fuge 5 mm schwarz	64207	TILL/KLA	A	1 Stk.	4,02	/Stk.

KRAFTREINIGER MILD KONZENTRAT

Mindestabgabemenge: 1 Flasche / Kanister



Artikelbeschreibung	Art.Nr.	Fertigung*	Lieferstatus	Inhalt	Listenpreis exkl. MwSt. in €	EH
Kraftreiniger Mild Konzentrat 1 Liter (Verunreinigungen)	67617	TILL/KLA	L	1 Liter	44,92	/FL
Kraftreiniger Mild Konzentrat 5 Liter (Verunreinigungen)	10645	TILL/KLA	L	5 Liter	217,42	/KST

KRAFTREINIGER MILD ZITRO KONZENTRAT

Mindestabgabemenge: 1 Flasche / Kanister



Artikelbeschreibung	Art.Nr.	Fertigung*	Lieferstatus	Inhalt	Listenpreis exkl. MwSt. in €	EH
Kraftreiniger Mild Zitro Konzentrat 1 Liter (Zementschleier, Kalkausblühungen)	67618	TILL/KLA	L	1 Liter	30,75	/FL
Kraftreiniger Mild Zitro Konzentrat 5 Liter (Zementschleier, Kalkausblühungen)	10646	TILL/KLA	L	5 Liter	143,25	/KST

TIEFENIMPRÄGNIERUNG R-5000

Mindestabgabemenge: 1 Flasche / Kanister



Artikelbeschreibung	Art.Nr.	Fertigung*	Lieferstatus	Inhalt	Listenpreis exkl. MwSt. in €	EH
Tiefenimprägnierung R-5000 1 Liter (Farbneutral)	12106	TILL/KLA	L	1 Liter	64,08	/FL
Tiefenimprägnierung R-5000 5 Liter (Farbneutral)	12107	TILL/KLA	L	5 Liter	303,25	/KST

PIGMENTIERTE 2K IMPRÄGNIERUNG RR-6000

Mindestabgabemenge: 1 Eimer



Artikelbeschreibung	Art.Nr.	Fertigung*	Lieferstatus	Inhalt	Listenpreis exkl. MwSt. in €	EH
Pigm. 2K Imprägnierung RR-6000, Platin Grau	11848	TILL/KLA	A	6 kg	278,92	/KST
Pigm. 2K Imprägnierung RR-6000, Schiefer Grau	11849	TILL/KLA	A	6 kg	278,92	/KST

FL = Flasche / KST = Kanister

FUHRPARKLEISTUNGEN

Art.Nr.	Fuhrparkleistungen	Verrechnungseinheit	Preis	
			exkl. MwSt. €	inkl. MwSt. €
275	Zustellpauschale	je Abladestelle	99,00	118,80
Die Zustellung auf die Baustelle erfolgt bis 100 km (Straßen-km) ab Werk Seesteiner Tillmitsch od. Klagenfurt, mit der Preisbasis – „frei Lager“.				
Bei einer Zustellung über 100 km (Straßen-km) werden die tatsächlichen Transportkosten laut Frächter verrechnet, mit der Preisbasis – „ab Werk“. Frachtkosten auf Anfrage.				
265	Kranentladepauschale	je Palette	7,00	8,40
Wird beim Entladen mit Kran je abgeladener Palette verrechnet.				
276	Mindermengenzuschlag	pro Minderpalette	20,00	24,00
Wird bei Lieferungen unter 8 vollen Paletten verrechnet.				
277	Umladung bei Zustellung auf Baustelle	pro Umladung	75,00	90,00
Wird bei Lieferungen verrechnet, wenn die Ware vom Hänger auf den LKW umgeladen werden muß.				
273	LKW-Stehzeit	je angefangener 1/4 Stunde	35,00	42,00
Freie Entladezeit: LKW-Zug 1 Stunde / Solo-LKW 1/2 Stunde. Darüber hinausgehende Wartezeiten, erschwerte Zufahrt, ein Umladen, vom Kunden angeordnete Dienstleistungen auf der Baustelle, verlängerte Ent-ladezeit beim Händlerlager oder auf der Baustelle, Baustellenarbeit mit Kran, Versetzarbeiten oder Stehzeiten auf der Baustelle.				
278	Kommissionierungszuschlag	je geteilter Palette	10,50	12,60
Wird je geteilter (angebrochener) Palette verrechnet. Bestellungen werden immer auf ganze Lagen aufgerundet.				
279	Stornogeühren	Pauschale	10%	
10% vom Auftragswert werden in Rechnung gestellt, wenn die bestellte Ware nicht 14 Tage nach geplanter Abholung abgeholt wird.				
60011	Kleinmengenpauschale je Farbwechsel unter 300m²	je Farbwechsel	333,33	400,00
60012	Kleinmengenpauschale je Formenwechsel unter 300m²	je Formenwechsel	550,00	660,00
280	Baustellenräumung	pro Baustellenanfahrt	180,00	216,00
281	Lagerräumung im Zuge einer Anlieferung	pro Anfahrt	99,00	118,80
Die Baustellen-/Lagerräumung erfolgt bis 100 km (Straßen-km) ab Werk Seesteiner Tillmitsch oder Klagenfurt und wird pro Anfahrt für Rücklieferungen von Retourware sowie Leerpalletten durch Seesteiner GmbH verrechnet.				
Bei Baustellen-/Lagerräumung über 100 km (Straßen-km) werden die tatsächlichen Transportkosten laut Frächter verrechnet. Frachtkosten auf Anfrage.				
9985	Europalette 120/80	je Stück	20,00	24,00
9914	Schalsteinpalette 120/100	je Stück	20,00	24,00
9903	Werkspalette 100/100	je Stück	20,00	24,00
282063	Palette VÖB 100/100	je Stück	20,00	24,00
282073	Palette MV gross 120/100	je Stück	20,00	24,00
28191	Big Bag	je Stück	35,00	42,00
	Palettenbenützungsgebühr	je Stück	2,00	2,40

Materialrückgabe / Retourware

Materialrückgaben werden nur innerhalb von **2 Monaten ab Bezug** und nur nach **vorheriger Rücksprache** unter Vorlage des ausgestellten Lieferscheines bzw. der Rechnung anerkannt. Es werden nur unbeschädigte, unverschmutzte, originalverpackte Gebinde zurückgenommen. Aufgebrochene (geöffnete) Paletten, Sonderanfertigungen sowie jegliche Sackware können nicht zurück genommen und nicht vergütet werden. Retournierte Ware wird nach Überprüfung auf Unbeanstandung mit dem **AB-WERK-Preis abzüglich 25 % Manipulationsgebühr** gutgeschrieben. Bei Abholung durch uns verrechnen wir die Kosten der Baustellen-/Lagerräumung – siehe oben!

Paletten

Für Paletten (außer Einwegpaletten) verrechnen wir einen Einsatz von Euro 20,00 exkl. MwSt. (24,00 inkl. MwSt.). Die Paletten sind grundsätzlich vom Kunden zu retournieren. Bei einer Abholung der Leerpalletten ist eine vorhergehende Rücksprache nötig und wird mit den geltenden Frachtsätze für Baustellen-/Lagerräumung gesondert in Rechnung gestellt – siehe oben! Es werden Paletten nur unbeschädigt und innerhalb von 3 Monaten retour genommen. Am 31.01. des Folgejahres wird das Palettenkonto auf Null gestellt. Die Paletten sind gestapelt und für den LKW gut zugänglich bereitzustellen. Beschädigte Paletten werden nach Rücknahme im Lager Seesteiner GmbH aussortiert und nicht rückvergütet. Einwegpaletten sowie Verpackungen werden nicht zurückgenommen.

TECHNISCHE HINWEISE

zur Lieferung von Betonprodukten für den Straßen-, Landschafts- und Gartenbau der Seesteiner GmbH

MATERIALRÜCKGABE & RETOURWARE

Materialrückgaben werden nur innerhalb von 2 Monaten ab Bezug und nur nach vorheriger Rücksprache unter Vorlage des ausgestellten Lieferscheins bzw. der Rechnung anerkannt. Verpackungsmaterial und Pflasterverschnitt werden nicht zurückgenommen. Verschnittabfall wird nach Gewicht verrechnet! Es werden nur unbeschädigte, unverschmutzte, originalverpackte Gebinde zurückgenommen. Retournierte Ware wird nach Überprüfung auf Unbeanstandung mit dem AB-WERK-Preis abzüglich 25% Manipulationsgebühr gutgeschrieben. Bei Abholung durch uns verrechnen wir die Kosten der Rückfahrt.

REKLAMATIONEN

Beschädigte, mangelhafte Ware die bereits verlegt wurde, wird nicht als Reklamationsgrund anerkannt.

PALETTEN

Für Paletten jeder Art (außer Einwegpaletten) verrechnen wir einen Einsatz laut unseren geltenden Fuhrparkleistungen. Es werden nur unbeschädigte Paletten retournen. Die Paletten sind zu stapeln und für den LKW gut zugänglich bereitzustellen. Beschädigte Paletten werden nach Rücknahme im Lager Seesteiner aussortiert und nicht rückvergütet. Einwegpaletten sowie Verpackungen werden nicht zurückgenommen. Bei einer Abholung der Leerpalletten ist eine vorhergehende Rücksprache nötig und wird mit den geltenden Frachtsätzen für Baustellen-/Lagerräumung gesondert in Rechnung gestellt.

AUSBLÜHUNGEN & BRAUNVERFÄRBUNGEN

Ausblühungen und Braunverfärbungen sind unvermeidbar und stellen keinen Mangel dar. Die Güteeigenschaften der Produkte bleiben davon unberührt. Sie können in unterschiedlicher Form, Intensität und Häufigkeit auftreten (z.B. als Wolken, Grauschleier, Schlieren und Punkte etc.) Ausblühungen bestehen aus Kalk, der beim Abbinden des Zements als Calciumhydroxid entsteht und an der Oberfläche des Betons mit der Kohlensäure der Luft ein schwer lösliches Calciumcarbonat bildet.

FARBABWEICHUNGEN

Farbabweichungen sind durch die Verwendung von natürlichen Rohstoffen, Schwankungen der Ausgangsstoffen sowie unterschiedliche Fertigungszeitpunkte oder Herstellungsverfahren technisch unvermeidbar und beeinträchtigen nicht die Gebrauchstauglichkeit der Produkte. Bei farbigen und farbschattierten Produkten können Farbintensität und/oder Farbton beträchtlich variieren. Die Produkte sind so zu verlegen, dass eine Farbmischung entsteht. Bei späterer Nachlieferung/Bestellung der Ware kann diese von der Farbe der Erstlieferung abweichen.

KRATZER AN DER OBERFLÄCHE

Leichte Kratzer und Druckstellen an der Oberfläche sind verlege- und transporttechnisch bedingt. In der Regel werden diese nach bestimmter Zeit durch die natürliche Bewitterung beseitigt.

PLATTEN-/PFLASTER-BETTUNG & FUGE

Die Pflasterbettung ist das Auflager der Pflastersteine. Außerdem dient sie dazu, die nach den Produktnormen zulässigen Maßtoleranzen der Pflastersteindicken auszugleichen. Die Bettung wird in der Stärke von 4-6 cm auf die obere Tragschicht aufgetragen. Die Mindestdicke ist für eine einwandfreie Einbettung der Pflastersteine erforderlich. Bei einer zu großen Bettungsdicke entstehen Spurrinnen durch Verdrückung des Bettungsmaterials. Durch zu große Schwankungen der Bettungsdicke entstehen Unebenheiten.

BETTUNGSMATERIAL

Es gelten die Mindestanforderungen der RSV 08.18.01. Für ungebundenes Bettungsmaterial sind korn-abgestufte gebrochene Gesteinskörnungen der Korngruppe 2/4 und 2/8 mit hohem Widerstand gegen Kornzertrümmerung und Abrieb zu verwenden. Das Bettungsmaterial hat dauerhaft wasserdurchlässig zu sein und die Wahl des Größtkorns ist vom Pflastermaterial und von der Dicke der Bettung abhängig, darf jedoch 11 mm nicht überschreiten. Für gebundenes Bettungsmaterial sind werkseitig trocken gemischte Fertigmörtel mit garantierter Beständigkeit gegen Frost und bauseits gemischte Bettungsmörtel zu unterscheiden. Diese werden auf der Baustelle hergestellt und haben die Mindestanforderung der RSV 08.18.01 zu erfüllen.

FUGEN

Die Fugen haben eine Reihe von Aufgaben, die maßgebend für die langfristige Funktionalität der Fläche sind. Die Fugen, die Pflastersteine und die Bettung bilden die Pflasterdecke, die nur mit einem funktionierenden Fugensystem das notwendige Tragverhalten entwickeln kann. Damit die Belastungen gleichmäßig abgeleitet werden, müssen die Fugen fachgerecht ausgeführt und instandgehalten werden. Bei einer breiten Fuge wird die Fugenfüllung ausgesaugt bzw. ausgeschwemmt und die Steine können sich leichter verschieben.

FUGENBREITE

Eine ausreichende Fugenbreite ist notwendig:

- um die Reparaturfähigkeit der Fläche zu erhalten, denn nur bei einer regelgerechten Fugenbreite können Betonpflastersteine bei nachträglichen Aufgrabungen aus der Fläche genommen und wieder verlegt werden;
- um das Fugenmaterial leichter einbringen zu können,
- um die Abmessungstoleranzen der Steine bis zu einem gewissen Grad auszugleichen und Kantenabplatzungen zu verhindern. Kleine vorstehende Profile an den Seitenflächen eines Pflastersteines oder einer Pflasterplatte werden Abstandshilfen genannt. Abstandshilfen dienen dem Schutz zweier benachbarter Steine während des Transportes. Sie sind bei maschineller Verlegung notwendig. Beim Verlegen dürfen Abstandshilfen und benachbarte Steine nicht aneinander stoßen, da die Fugen zwischen den Steinen sonst nicht gefüllt werden können und die gepflasterte Fläche keine stabile Pflasterdecke bilden kann.

SOLLMASS DER FUGEN GEMÄSS

ÖNORM B 2214

Die zulässigen Fugenbreiten gemäß ÖNORM B 2214 sind einzuhalten und ein gleichmäßiges Fugenbild herzustellen. Bei Verbundsystemen sind die vom Hersteller vorgegebenen Fugenbreiten einzuhalten. Beim Verlegen in der ungebundenen Bauweise: 5-8 mm. Beim Pflastern in der gebundenen oder gemischten Bauweise: 8-15 mm.

FUGENMATERIAL

Es gelten die Mindestanforderungen der RVS 08.18.01. Für ungebundenes Fugenmaterial sind gebrochene Gesteinskörnungen der Korngemische 0/2, 0/4 und 0/8 mit Größtkorn von 40% bis 50% der maximal zulässigen Fugenbreite, mit ausreichendem Anteil an Stützkorn, zu verwenden. Bei gebundenem Fugenmaterial ist die Druckfestigkeit des Fugenmörtels an die auftretende Belastung anzupassen und darf keinesfalls größer als die Druckfestigkeit der Pflastersteine bzw. der Platten sein.

FILTERSTABILITÄT LT. RVS 08.18.01 TRAGSCHICHT – BETTUNG – FUGEN

Durch Einhaltung der Sicherheitsbedingungen mit dem angegebenen Korndurchmesser ist der Eintrag von Feinanteilen des Bettungsmaterials in die Tragschicht und des Fugenmaterials in die Bettung zu verhindern.

INSTANDHALTUNG & WARTUNG

Die Instandhaltung der Fläche ist Teil der Planung und spätestens beim Übergabeprotokoll zu vereinbaren. Die Instandhaltung ist Sache des Erhaltungspflichtigen und bedeutet, den Bestand zu erhalten, damit dieser funktionsfähig bleibt. Eine äußerst wichtige Wartungsmaßnahme ist die regelmäßige Kontrolle der Pflasterfugen auf vollständige Verfüllung mit Fugensand. Mindestens einmal jährlich ist eine Sichtprüfung durchzuführen. Bewegungsfugen und Spannungszonen sind regelmäßig zu kontrollieren und bei Bedarf fachgerecht instand zu setzen. Fehlendes Fugenmaterial in der ungebundenen Bauweise ist fachgerecht zu ergänzen. Bei befahrenen Flächen erzeugen die Autoreifen eine Sogwirkung, durch welche der Fuge Sand entzogen wird. Auch Kehrmaschinen sorgen auf hauptsächlich öffentlichen Flächen für leere Pflasterfugen. Wird der Fugensand nicht regelmäßig durch "Nachsandern" ersetzt, kann dies zu Schäden an den Pflastersteinen selbst und dadurch auch zu einer instabilen Flächenbefestigung führen.

REINIGUNG

Fugen mit ungebundenem Fugenmaterial sind so zu reinigen, dass das Fugenmaterial weder entfernt oder aufgelockert noch ausgesaugt wird. Verschiedene Hersteller von Reinigungsmaschinen bieten Saugkehrwagen, die speziell für gepflasterte Flächen geeignet sind. Siehe auch FQP Richtlinie "Pflege und Wartung von Pflasterflächen". Download auf www.seesteiner.at oder www.fqp.at.

WINTERDIENST

Für frosttausalzbeständige Produkte dürfen nur Taumittel verwendet werden, die für zementgebundene Produkte geeignet sind (siehe Datenblatt des Herstellers). Auf die richtige Dosierung der Taumittel ist zu achten. Die Verwendung von Streusplitten ist vorzuziehen. Für die Schneeräumung werden zum Schutz der Steinoberfläche Räumgeräte mit Kunststoffaufsätzen empfohlen. Siehe auch FQP Richtlinie "Pflege und Wartung von Pflasterflächen". Download auf www.seesteiner.at oder www.fqp.at.

Diese Hinweise erheben nicht den Anspruch auf Vollständigkeit und verstehen sich als zusätzliche Informationen. Hieraus entsteht kein Anspruch auf Haftung in einem möglichen Schadensfall. Um eine Garantie für die Verlegung zu erhalten, müssen Sie sich an einen Fachverlegebetrieb wenden.

Nur objekt- und materialbezogene Empfehlungen in schriftlicher Form und unter Einbeziehung eines Sachverständigen sind als verbindlich anzusehen.

ALLGEMEINE GESCHÄFTSBEDINGUNGEN

I. VERBINDLICHKEIT DER ALLGEMEINEN BEDINGUNGEN

Alle Lieferungen und Leistungen sowie alle mit dem Auftrag zusammenhängenden Nachlieferungen erfolgen auf Grund nachstehender allgemeiner Bedingungen, die der Besteller durch Auftragserteilung anerkennt. Abweichungen von diesen Verkaufs- und Lieferbedingungen, insbesondere durch Übersendung anders lautender Verkaufsbedingungen, müssen ausdrücklich hervorgehoben werden und bedürfen der gegenseitigen Rechtswirksamkeit unserer ausdrücklichen schriftlichen Anerkennung. Sollten einzelne Teile der gegenständlichen allgemeinen Verkaufs- und Lieferbedingungen aus irgendeinem Grund unwirksam werden oder sein, so wird dadurch die Wirksamkeit der übrigen Bestimmungen des Vertrages nicht beeinträchtigt. Einkaufsbedingungen von Kunden haben keine Gültigkeit, auch wenn die Firma diesen nicht widersprochen hat. Ist der Vertragspartner ein Verbraucher im Sinne des Konsumentenschutzgesetzes, so gelten für dieses Rechtsgeschäft in Ergänzung oder Abänderung dieser „Allgemeinen Verkaufs- und Lieferbedingungen“ die Bestimmungen des Konsumentenschutzgesetzes sowie die sonstigen für Verbraucher zwingend geltenden Normen.

2. ANBOTE

Die zu dem Angebot gehörigen Unterlagen wie Abbildungen, Zeichnungen, Gewichts- und Maßangaben sind nur annähernd maßgebend, soweit sie nicht ausdrücklich als verbindlich bezeichnet sind. An Kostenvorschlägen, Zeichnungen, Plänen und anderen Unterlagen behält sich der Lieferer Eigentums- und Urheberrecht vor; sie dürfen Dritten nicht zugänglich gemacht werden. Prospektangaben sind unverbindlich. Die Firma ist berechtigt, vom Angebot oder abgeschlossenen Vertrag ohne Übernahme jedweder Folgekosten zurückzutreten oder die Lieferungen vorübergehend einzustellen, wenn während des Vertragsverhältnisses

- die vereinbarten Zahlungsbedingungen nicht eingehalten werden oder
- über den Kunden Umstände bekannt werden, welche seine Zahlungsfähigkeit in Frage stellen.

3. PREISBASIS UND LIEFERUMFANG

Für Lieferungen gelten unsere Preise und Bedingungen lt. Preislisten zum Zeitpunkt der Bestellung. Wir behalten uns eine Ausladung auf volle LKW-Züge vor. Sollte eine Ausladung auf volle LKW-Züge nicht möglich sein, werden die Transportkosten dementsprechend erhöht. Alle Angebote sind freibleibend, wenn nicht ausdrücklich anderes vereinbart wird. Deren Gültigkeit ist, sofern keine schriftliche Verlängerung erfolgt, auf zwei Monate begrenzt. Für den Umfang der Lieferung ist die schriftliche Auftragsbestätigung des Lieferers maßgebend, im Falle eines Angebotes des Lieferers mit zeitlicher Bindung und fristgemäßer Annahme das Angebot. Nebenabreden und Änderungen bedürfen der schriftlichen Bestätigung des Lieferers. Wird unserer Auftragsbestätigung nicht innerhalb von drei Tagen widersprochen, so gilt diese durch den Kunden als angenommen. Eine etwaige Materialrücknahme sowie deren Bedingungen behalten wir uns vor. Sonderanfertigungen sind generell von einer Rücknahme ausgeschlossen. Ein Auftragsstorno bedarf unserer schriftlichen Zustimmung. „Auf Abruf“ bestellte Waren sind längstens innerhalb eines halben Jahres, vom Datum der Bestellung an, abzunehmen. Nach Ablauf dieser - oder einer etwa im Einzelfall schriftlich vereinbarten kürzeren oder längeren - Frist steht uns das Recht zu, im Sinne des Punktes 13 unserer Lieferbedingungen zu handeln. Die einzelnen Abrufe sind mindestens 3 Werktage vor Abholung bzw. Zustellung derselben schriftlich bei uns anzukündigen.

4. LIEFERFRISTEN

Die Lieferfrist beginnt - vorbehaltlich positiver Bonitätsprüfung - mit der Absendung der Auftragsbestätigung, jedoch nicht vor der Beibringung der vom Besteller zu beschaffenden Unterlagen, Genehmigungen,

Freigaben sowie vor Eingang einer vereinbarten Anzahlung. Die Einhaltung der Lieferfrist setzt die Erfüllung der Vertragspflichten des Bestellers voraus. Der Besteller ist verpflichtet, bei vom Lieferer auszuführenden Transporten für die einwandfreie Erreichbarkeit und Befahrbarkeit des Baustellenbereiches mit den vorgesehenen Transport- und Abladegeräten zu sorgen. Vom Lieferer werden die angegebenen Lieferfristen nach Tunlichkeit und Möglichkeit eingehalten. Ist dies nicht möglich, so steht dem Besteller nach Setzung einer Nachfrist von 14 Tagen das Rücktrittsrecht vom Vertrag zu. Der Besteller verzichtet auf die Geltendmachung eines Schadenersatzanspruches aus dem Titel des Lieferverzuges. Im Falle des Übernahmeverzuges durch den Besteller ist der Lieferer berechtigt, die Waren auf Kosten und Gefahr des Bestellers einzulagern, die Ware zu verrechnen und vereinbarungsgemäß fällig zu stellen oder vom Vertrag zurückzutreten und die Ware anderweitig zu verkaufen.

5. VERSAND UND TRANSPORT

Der Versand bzw. Transport erfolgt mangels gegenteiliger schriftlicher Vereinbarung auf Kosten und Gefahr des Käufers. Die Versand- bzw. Transportart wird mangels anders lautender schriftlicher Vereinbarung durch die Firma bestimmt. Verpackungskosten gehen zu Lasten des Käufers. Zum Abschluss von Versicherungen ist die Firma nur auf ausdrückliches schriftliches Verlangen des Käufers verpflichtet. Auch wenn die Firma eine im Interesse des Käufers gelegene Versicherung ohne dessen Aufforderung abschließt, trägt die Kosten hierfür der Käufer.

A) Anlieferung auf Händlerlager

Unsere Lieferungen erfolgen grundsätzlich in kompletten Lkw - Zügen (LKW-Zug ca. 20 bis 24 Tonnen Ladungsgewicht) innerhalb des jeweils höchst zulässigen gesetzlichen LKW Gesamtgewichtes auf das Händlerlager innerhalb von 7 Werktagen nach Bestelleingang und Auftragsklarheit.

Bei Bestellungen unter 8 Paletten liefern wir ebenfalls innerhalb von 7 Werktagen auf das Händlerlager gegen Verrechnung eines Mindermengenzuschlags von € 20,00 exkl. Mwst. je fehlender Palette auf die 8 vollen Paletten.

B) Baustellenlieferung

Ab 8 Paletten führen wir auch Baustellenlieferungen durch. Für Lieferungen im Umkreis von 100 km ab Werk verrechnen wir eine Frachtpauschale von je € 99,00 exkl. MwSt. je Anlieferung und eine Kranentladegebühr von € 7,00 exkl. MwSt. je abgeladener Palette. Bei Baustellenlieferungen über 100 km ab Werk werden die tatsächlichen Frachtkosten laut Frächter in Rechnung gestellt. Innerhalb des jeweils höchst zulässigen gesetzlichen LKW Gesamtgewichtes können LKW's mit Kran ein Ladungsgewicht von ca. 18-20 Tonnen oder LKW's ohne Kran bis zu 24 Tonnen laden.

Der Kunde hat bei der Übergabe der Ware mitzuwirken und uns bei Auftragserteilung, in jedem Fall jedoch rechtzeitig auf erschwerte Auslieferungsverhältnisse (z.B. enge Kurven, Zufahrtsbeschränkungen) hinzuweisen. Soweit eine Anlieferung durch uns vereinbart wurde, hat der Kunde dafür Sorge zu tragen, dass eine ungehinderte Anlieferung an den vereinbarten Lieferort möglich ist. Sofern aufgrund von Umständen, die der Kunde oder ein von ihm beauftragter Dritter zu vertreten hat, eine Anlieferung der Ware zum mitgeteilten Lieferzeitpunkt nicht in vereinbarter oder mangels Vereinbarung, üblicher Art und Weise oder überhaupt nicht möglich ist, hat der Kunde die hieraus entstehenden Mehrkosten zu tragen. Im Falle einer von Kunden zu vertretenden Verlängerung der Standzeit in seinem Betrieb oder auf seiner Baustelle, gehen die hierfür anfallenden Mehrkosten zu Lasten des Kunden. Diese Mehraufwände werden mit € 35,00 exkl. MwSt. je angefangener ¼ Stunde verrechnet (LKW-Zug oder Solo-LKW).

Verzögert sich die Lieferung/Abholung aus Gründen, die der Kunde zu vertreten hat, so hat er die Kosten der Lagerhaltung zu tragen. Hierbei werden je Paletten-

stellplatz € 10,00 exkl. MwSt. /Palette/Monat in Rechnung gestellt.

Abladen Händlerlager und Baustellen (ohne Kraneinsatz): Das Abladen und Einlagern der Ware ist in jedem Fall Aufgabe des Kunden. Der Kunde hat unverzüglich und sachgemäß abzuladen. Soweit unsere Mitarbeiter beim Abladen behilflich sind und hierbei Schaden an der Ware oder sonstige Schäden verursachen, handeln sie auf das alleinige Risiko des Kunden und nicht als unsere Erfüllungsgehilfen.

Abladen Baustellen mit Kraneinsatz: Die Lieferung der Ware erfolgt grundsätzlich „frei Bordsteinkante“. Ein Abladen/Platzieren der Ware auf Dächern, bzw. ein Nichterreichen des vom Kunden gewünschten Abladeplatzes (z.B. durch erschwerte, zu enge Zufahrten, zu steiles Gelände, Platzmangel etc.) bzw. weitere Dienstleistungen sind im Lieferumfang nicht inkludiert. Versetzarbeiten müssen vorab angemeldet werden, andernfalls werden Sie von unseren Frachtführern nicht ausgeführt.

Sollte auf Grund von z.B. Platzmangel auf der Baustelle, ein Zufahren nur mit Motorwagen möglich sein und ein Umladen von Anhänger auf Motorwagen unumgänglich sein, wird eine Umladepauschale von € 75,00 exkl. MwSt. je Umladen von Anhänger auf Motorwagen verrechnet.

C) Auftragsfertigung

Auftragsbezogene Sondererzeugungen bieten wir ab einer Größenordnung von 300 m² je Einzelformat an. Auftragsbezogene Sondererzeugungen kleiner 300 m² werden gesondert kalkuliert, die Kosten werden im Angebot angegeben. Bei Auftragserteilung werden 3 bis 5% Mehrmenge produziert und diese Mehrmenge an den Auftraggeber ausgeliefert und verrechnet. Bitte bei der Bestellung berücksichtigen! Auftragsbezogene Sondererzeugungen, welche nicht innerhalb von 2 Wochen nach dem vereinbarten Liefertermin abgerufen werden, auch wenn Aufträge storniert werden, werden in Rechnung gestellt. Lagerungen nach Lieferterminüberschreitung sind kostenpflichtig (€ 10,00 exkl. MwSt./Palette/Monat). Eine Warenrückgabe ist bei auftragsbezogenen Sondererzeugungen nicht möglich.

D) Kommissionierung

Netto- und Hochbauartikel können nicht kommissioniert werden. Die Abgabe erfolgt nur in ganzen Paletten. Bei Kommissionierungen von Pflastern erfolgt eine Aufrundung auf ganze Lagen (1 Lage). Keine Einzelstückabgabe möglich! Zusätzlich zu den in der Preisliste ausgewiesenen Verfügbarkeitszeiten werden für die Vorbereitung der Ware ca. 3 Werktage benötigt. Pro angebrochener Palette verrechnen wir einen Kommissionszuschlag von € 10,50 exkl. MwSt.

6. PALETTEN

A) Palettenrücknahme - Endverbraucher und Gewerbe

Der Kunde erklärt sich damit einverstanden, dass Europaletten (außer Einwegpaletten) mit € 20,00 je Stück zuzüglich Mehrwertsteuer in Rechnung gestellt und bezahlt werden. Bei für die Firma frachtfreier Retournierung der Paletten in unbeschädigtem Zustand zum Lieferwerk - innerhalb von 3 Monaten ab Auslieferungsdatum - erhält der Käufer eine Gutschrift von € 18,00 je Stück bis zur seinerseits verrechneten Palettenanzahl. Nach Ablauf der 3 Monate erlischt unsere Rücknahmeverpflichtung. Einwegpaletten (als solche gekennzeichnet) werden auch bei Rückgabe nicht ersetzt. Die Firma ist nicht verpflichtet, die gelieferten Paletten selbst beim Kunden abzuholen. Im Zuge der Anlieferung wird die Firma zusammengestapelte und unbeschädigte Paletten tunlichst zurückzunehmen. Ist der Kunde nicht in der Lage, bei ihm verbliebene Paletten selbst zurückzubringen, kann mit der Firma gegen Entgelt eine Abfuhr vereinbart werden. Details entnehmen Sie unseren Fuhrparkleistungen.

B) Palettenrücknahme - Händlerpartner

Es gelten die bilateralen Vereinbarungen. Die Rücknahme durch die Firma muss im Zuge einer Anlieferung und innerhalb von 3 Monate nach der Auslieferung der Ware erfolgen.

ALLGEMEINE GESCHÄFTSBEDINGUNGEN

7. RETOURWARE UND VERGÜTUNG

Warenrücklieferungen jeglicher Art werden nur innerhalb von vier Wochen und nach schriftlicher Rücksprache und nur dann zurückgenommen, wenn die Ware unbeschädigt und originalverpackt auf Paletten zur Abholung bereitgestellt ist. Netto- und Hochbauartikel, von uns vorbereitete Kommissionen (in Lagen und Stück) sowie Aktions- und Einlagerungsprodukte, Sonderanfertigungen und Waren in angebrochenen BigBags und Sackware werden generell nicht zurückgenommen. Eine Retournierung der Ware akzeptieren wir innerhalb von 4 Wochen unter Berücksichtigung eines 25%igen Abschlags vom Warenwert. Wir nehmen ausschließlich originalverpackte Waren auf Paletten zurück. Vor Warenrücklieferung durch Sie erfolgt eine Lieferscheinzusendung durch Ihr Unternehmen über die betroffene Ware. Erfolgt die Warenrücklieferung durch unser Unternehmen im Umkreis von 100 km ab Werk, stellen wir unseren Frachtaufwand, mindestens jedoch € 180,00 exkl. MwSt. in Rechnung. Bei Warenrücklieferungen über 100 km ab Werk werden die tatsächlichen Frachtkosten laut Frächter in Rechnung gestellt. Wir nehmen ausschließlich nur originalverpackte Waren auf Paletten zurück (keine Einzelstücke).

8. GEWÄHRLEISTUNG UND SCHADENERSATZ

Die nachstehenden Bestimmungen gelten ausschließlich für Verträge mit Unternehmern, gegenüber Nicht-Unternehmer gelten die zwingenden Normen des KSchG sowie die sonstigen zwingenden gesetzlichen Bestimmungen. Der Käufer hat stets die nachteiligen Folgen unrichtiger Bestellangaben zu tragen. Bei Selbstabholung sind Mängel vom Käufer sofort zu rügen. Gemäß §§ 377, 378 UGB sind Lieferungen bei Übernahme vom Käufer oder ihm zurechenbarer Personen mit der gebotenen Sorgfalt zu überprüfen. Für den Fall, dass der Käufer nicht persönlich oder durch eine ihm zurechenbare Person übernimmt, gilt die Ware als mangelfrei zugestellt. Allfällige Mängel einer Lieferung sind vom Käufer unverzüglich am Zustellort festzustellen und sofort schriftlich zu rügen. Versteckte Mängel sind sofort nach deren Auftreten bei sonstigem Haftungsausschluss schriftlich dem Verkäufer anzuzeigen. Spätere Reklamationen sind ungültig. Die Ware ist bis zur endgültigen, einvernehmlich schriftlichen oder rechtskräftigen Klärung bei sonstigem Ausschluss unserer Haftung nicht zu verwenden und beim Käufer so zu lagern, dass Beschädigungen ausgeschlossen sind. Ist die Mängelrüge ordnungsgemäß und rechtzeitig eingebracht sowie berechtigt, können wir nach unserer Wahl innerhalb angemessener Frist eine Verbesserung (Nachbesserung oder Nachtrag des Fehlenden), den Austausch der Sache, die Gewährung einer angemessenen Gutschrift oder die Aufhebung des Vertrages (Wandlung) vornehmen. Sämtliche Gewährleistungsansprüche sind der Höhe nach auf den Wert des mangelhaften, von uns gelieferten Produktes eingeschränkt. Die Gewährleistungsansprüche für Aus- und Einbaukosten sind ausdrücklich ausgeschlossen. Die Verarbeitung unserer Ware muss im Einklang mit von uns allenfalls ausgearbeiteten Verarbeitungsrichtlinien bzw. den anerkannten Regeln der Bautechnik erfolgt sein. Es obliegt dem Käufer, sich allenfalls vorerwähnte Richtlinien zu besorgen. Weitergehende Ansprüche aus dem Titel der Gewährleistung, soweit dies nicht gegen zwingende Rechtsvorschriften verstößt, sind ausgeschlossen. Wegen Temperatur- und Schwindspannungen entstandene Haarrisse bei Platten, Fertiggaragen und sonstigen Fertigteilen sind unvermeidbar und bedeuten keine Qualitätsminderung. Solche Risse gelten nicht als Mängel und werden von uns auch nicht beseitigt. Bei Betonsteinen sind Kalkausblühungen, Farbunterschiede und Abweichungen in der Oberflächenstruktur nach dem derzeitigen Stand der Technik nicht vermeidbar. Sie gelten deshalb nicht als Mängel und werden von uns auch nicht beseitigt. Den Käufer trifft die volle Beweislast für sämtliche Anspruchsvoraussetzungen, insbesondere für den Mangel selbst, für den Zeitpunkt der Feststellung des Mangels und für die Rechtzeitigkeit der Mängelrüge. Schaden-

ersatzansprüche, gleich aus welchem Rechtsgrund sie hergeleitet werden, können nur bei grobem Verschulden (Vorsatz, grobe Fahrlässigkeit) des Verkäufers und wegen Fehlens vertragsmäßig zugesicherter Eigenschaften geltend gemacht werden. In jedem Fall umfassen Schadenersatzansprüche nur die reine Schadensbehebung, nicht aber auch weitere Ansprüche wie z.B. wegen Folgeschäden oder entgangenem Gewinn, soweit dies nicht gegen zwingende Rechtsvorschriften verstößt. Alle Gewährleistungsansprüche, auch die Möglichkeit des besonderen Rückgriffs nach § 933b ABGB, erlöschen in sechs Monaten ab Übernahme. Sofern von uns nicht ausdrücklich schriftlich anerkannt, verjähren Schadenersatzansprüche innerhalb von sechs Monaten nach Kenntnis des Käufers von Schaden und Schädigers. Bei ungerechtfertigten Mängelrügen hat der Käufer sämtliche mit der Behandlung und Überprüfung derartiger Mängel verbundenen Spesen und Kosten zu ersetzen. Etwaige in Katalogen, technischen Werkblättern, Prospekten oder Abbildungen enthaltene Maße, Gewichts- oder Qualitätsangaben sind ebenso wie Muster oder Probestücke, Richtwerte unserer jeweiligen durchschnittlichen Produktion. Alle Zeichnungen, Pläne, Mengenauszüge, Bedarfsermittlungen, die wir dem Käufer zur Verfügung stellen, sind unverbindlich. Sie sind unser Eigentum und dürfen, schriftliche Sondervereinbarungen vorbehalten, Dritten nicht zur Verfügung gestellt werden. Für Verarbeitungs- und Beratungshinweise oder ähnliches wird von uns eine Haftung aus welchem Rechtsgrund auch immer nur übernommen, wenn diese Hinweise von uns verbindlich und schriftlich und bezogen auf ein bestimmtes, uns in allen relevanten Details bekanntes Bauvorhaben gegeben werden. In jedem Fall bleibt der Käufer verpflichtet, unsere Hinweise unter Berücksichtigung der Produktbeschreibungen und Eigenschaften unserer Waren und des konkreten Verwendungszweckes zu prüfen und bei Zweifeln gegebenenfalls einen Fachmann zuzuziehen. Bruch von bis zu 2% der jeweiligen Liefermenge wird durch die Firma nicht ersetzt. Bruch muss vom Kunden entsorgt werden, eine Rücknahme erfolgt ausdrücklich nicht, zumal gelegentlich auch Mehrmengen verladen werden. Die Geltendmachung größerer Fehl- oder Bruchmengen setzt die Vorlage einer Bescheinigung des Transporteurs voraus. Hier wird in der Regel die 2% übertreffende Menge ersetzt. Für Bruchbeschädigungen, die durch eine schlechte Baustellenzufahrt und beim Abladen durch nicht dem Verkäufer zurechenbare Personen bzw. Manipulieren des Kranes auf der Baustelle entstehen, haften wir in keinem Fall.

9. PRODUKTHAFTUNG

Es gelten die Bestimmungen des Produkthaftungsgesetzes.

10. ÜBERGABE UND GEFAHRENÜBERGANG

Die Übergabe von Produkten und/oder der Gefahrenübergang erfolgt

- bei Lieferung ab Werk mit Bekanntgabe der Lieferbereitschaft bzw. zum vereinbarten Liefertermin,
- bei Lieferung frei Baustelle oder abgeladen mit Eintreffen auf der Baustelle,
- bei Lieferung frei Lager oder abgeladen mit Eintreffen auf dem Lager.

Jedenfalls geht die Gefahr auch dann über, wenn Teillieferungen erfolgen. Über die erfolgten Lieferungen sind Lieferscheine auszufertigen. In diesen Lieferscheinen sind sichtbare Mängel bei sonstigem Ausschluss ihrer Geltendmachung festzuhalten. Der Besteller verpflichtet sich zu diesem Zweck, dem Lieferer vor Auslieferung Bevollmächtigte namhaft zu machen und für deren Anwesenheit bei der Lieferung Sorge zu tragen.

11. ZAHLUNGSBEDINGUNGEN

Die Zahlungen haben, falls nichts anderes vereinbart wurde, bei Übernahme der Ware netto Kassa zu erfolgen. Zur Verrechnung gelangende Rabatte und/oder Skonti werden ausschließlich nur vom Warenwert ab Lager und nicht von Transport- oder sonstigen Kosten

und Leistungen gewährt. Zahlungen werden auf die jeweils älteste und offene Forderung verrechnet. Für alle uns durch nicht vereinbarungsgemäße Zahlungen entstandenen Schäden haftet der Käufer in vollem Ausmaß. Bei Zahlungsverzug werden Verzugszinsen in Höhe von 5% pro Monat, zuzüglich Mahn- und Inkassospesen, verrechnet. Wir sind berechtigt, bei Zahlungsverzug oder anderer Nicht- oder Schlechterfüllung des Käufers nach unserer Wahl mit oder ohne Ankündigung die gelieferte Ware auf Kosten des Käufers zurückzuholen, wobei der Käufer vorbehaltlos verpflichtet ist, uns die Ware auszufolgen. Zahlungen sind nur an uns direkt zu richten, unsere Vertreter und sonstige Personen sind zur Annahme von Zahlungen nicht berechtigt. Ohne unsere Zustimmung anderweitig geleistete Zahlungen sind für den Käufer nicht schuldbefreiend. Bei Vereinbarung von Teilzahlungen tritt bei Nichteinhaltung eines Zahlungstermines Terminverlust und damit sofortige Fälligkeit des ausstehenden Fakturbetrages ein. Soweit der Abnehmer Verbraucher im Sinne des KSchG ist, gelten für ihn bei vereinbarten Ratenzahlungen mit Terminverlust die Bestimmungen des § 13 KSchG. Sofern die Annahme von Wechsel vereinbart wurde, werden diese nur zahlungshalber hereingenommen. Außerdem sind wir berechtigt, entgegengenommene Wechsel vor Verfall zurückzugeben und sofortige Barzahlung zu fordern. Der Käufer ist nicht berechtigt, die Zahlung zur Gänze oder auch nur teilweise wegen Gegenansprüchen zurück zu halten oder Gegenansprüche, einschließlich solcher aus Reklamationen, zur Aufrechnung zu bringen. Für Kunden, auf welche das KSchG anzuwenden ist, gilt § 6 Abs.1 Z 8 KSchG.

12. EIGENTUMSVORBEHALT

Der Lieferer behält sich das Eigentum an den Liefergegenständen bis zum Eingang aller Zahlungen aus dem Liefervertrag vor. Im Falle der Pfändung von unter Eigentumsvorbehalt stehenden Waren durch Gläubiger des Kunden hat dieser die Firma sofort zu verständigen, den Gläubiger auf den Eigentumsvorbehalt hinzuweisen und für alle der Firma entstehenden Kosten für die Freilassung dieser Waren von Rechten Dritter aufzukommen. Im Falle der Eröffnung eines Insolvenzverfahrens über das Vermögen des Kunden oder im Falle des Zahlungsverzuges über mehr als 30 Tage seit Fälligkeit ist die Firma berechtigt, die unter ihrem Eigentumsvorbehalt stehenden Waren beim Kunden abzuholen. Nimmt die Firma aufgrund des vorstehenden Eigentumsvorbehaltes gelieferte Waren zurück, so haftet der Käufer für jeden Mindererlös, der sich beim Weiterverkauf dieser Waren ergibt, auch hat er die Kosten des Rück- und Weitertransportes zu ersetzen.

13. STORNO UND ABNAHMEVERZUG

Bei unbegründetem Rücktritt des Käufers gilt eine Stornogebühr von 10% als vereinbart. Uns bleibt das Recht, Erfüllung zu verlangen, vorbehalten. Bei Verzug der Abnahme oder sonstige Verpflichtungen des Käufers sind wir berechtigt, den Kauf ohne Nachfristsetzung zu stornieren. Ab Verzug sind Lagergebühren zu zahlen.

14. GERICHTSSTAND

Für alle sich im Zusammenhang mit dem Vertragsverhältnis ergebenden Streitigkeiten wird ausschließlich das jeweils sachlich für den Hauptsitz der Lieferfirma zuständige Gericht als zuständig vereinbart.

Allgemeine Verkaufs- und Lieferbedingungen für Betonprodukte für den Straßen-, Landschafts- u. Gartenbau der Seesteiner GmbH. Herausgegeben vom Verband Österreichischer Beton- und Fertigteilwerke. Diese Bedingungen gelten ausschließlich gegenüber Unternehmungen und sind nicht gegenüber Konsumenten anzuwenden.

Stand: 01/2025

BESUCHEN SIE UNSERE MUSTERPARKS ...

in 8434 Tillmitsch, Römerweg 3
in 9020 Klagenfurt, Stadlweg 30
in 8970 Schladming, Gewerbestraße 686
in 8990 Bad Aussee, Landmarktstraße 141
in 8570 Voitsberg, Am Vorum 2
in 8940 Liezen, Niederfeldstraße 23

SEESTEINER 
AUSSENRAUM & ARCHITEKTUR

Seesteiner GmbH

Werk Tillmitsch

Römerweg 3, 8434 Tillmitsch/Leibnitz

T: +43 (0) 3452 82 426-0

F: +43 (0) 3452 82 426-112

E: verkauf@seesteiner.at

Werk Klagenfurt

Stadlweg 30, 9020 Klagenfurt am Wörthersee

T: +43 (0) 463 3838-0

F: +43 (0) 463 3838-139

E: verkauf@seesteiner.at

www.seesteiner.at

Seesteiner GmbH Produktqualität: Seesteiner GmbH Produkte werden
laufend eigen- und fremdüberwacht. Zertifizierungen liegen in Über-
einstimmung mit den geltenden O-Normen vor. Satz- und Druckfehler
sowie technische Änderungen, Maß- und Preisänderungen vorbehalten.
Es gelten unsere Verkaufs- und Lieferbedingungen. Stand 01/2025

werbeagenturshoegl.at